



**SMART SOUNDBAR 700**

## Należy przeczytać i zachować wszystkie zalecenia dotyczące bezpieczeństwa, zabezpieczeń i korzystania z tego produktu.

**CE** Firma Bose Corporation niniejszym deklaruje, że ten produkt jest zgodny z podstawowymi wymaganiami i zaleceniami określonymi w dyrektywie 2014/53/UE oraz innych obowiązujących dyrektywach UE. Deklaracja zgodności jest dostępna w następującej witrynie internetowej: [www.Bose.com/compliance](http://www.Bose.com/compliance)

**UK** Ten produkt jest zgodny ze wszystkimi obowiązującymi wymaganiami dokumentu Electromagnetic Compatibility Regulations 2016 oraz wszelkimi innymi przepisami obowiązującymi w Wielkiej Brytanii. Deklaracja zgodności jest dostępna w następującej witrynie internetowej: [www.Bose.com/compliance](http://www.Bose.com/compliance)

Firma Bose Corporation niniejszym deklaruje, że ten produkt jest zgodny z podstawowymi wymaganiami i zaleceniami określonymi w dokumencie Radio Equipment Regulations 2017 oraz wszelkich innych przepisach obowiązujących w Wielkiej Brytanii. Deklaracja zgodności jest dostępna w następującej witrynie internetowej: [www.Bose.com/compliance](http://www.Bose.com/compliance)

### Ważne zalecenia dotyczące bezpieczeństwa

1. Przeczytaj instrukcje.
2. Zachowaj instrukcje.
3. Uwzględnij wszystkie ostrzeżenia.
4. Postępuj zgodnie z instrukcjami.
5. Nie korzystaj z tego urządzenia w pobliżu wody.
6. Czyść urządzenie wyłącznie suchą ściereczką.
7. Nie blokuj szczelin wentylacyjnych. Zainstaluj urządzenie zgodnie z zaleceniami producenta.
8. Nie instaluj urządzenia w pobliżu źródeł ciepła, takich jak kaloryfery, przewody kominowe, piece lub inne urządzenia (na przykład wzmocniacze) wydzielające ciepło.
9. Chronź przewód zasilający przed zgnieciem, zwłaszcza przy wtyczkach, gniazdach i przepustach kablowych w urządzeniu.
10. Korzystaj wyłącznie z dodatków/akcesoriów zalecanych przez producenta.
11.  Używaj wyłącznie wózka, stojaka, statywu, uchwytu lub wspornika zalecanego przez producenta albo dostarczonego razem z urządzeniem. Jeżeli używany jest wózek, zachowaj ostrożność podczas przenoszenia zestawu wózek/urządzenie, aby uniknąć zranienia w przypadku przechylenia urządzenia.
12. Odłącz urządzenie od sieci zasilającej podczas burzy z wyładowaniami atmosferycznymi lub wówczas, gdy nie jest używane przez dłuższy czas.
13. Wykonanie wszystkich prac serwisowych zleć wykwalifikowanemu personelowi. Wykonanie prac serwisowych jest konieczne w przypadku uszkodzenia urządzenia, na przykład w następujących okolicznościach: uszkodzenie przewodu zasilającego lub wtyczki, przedostanie się cieczy lub przedmiotów do wnętrza urządzenia, narażenie urządzenia na oddziaływanie deszczu lub wilgoci, nieprawidłowe funkcjonowanie lub upadek urządzenia.

## OSTRZEŻENIA/PRZESTROGI



Ten symbol umieszczony na produkcie oznacza, że w obudowie produktu znajdują się niez izolowane podzespoły pod wysokim napięciem, które mogą stwarzać ryzyko porażenia prądem elektrycznym.



Ten symbol umieszczony na produkcie oznacza, że w podręczniku znajdują się ważne instrukcje dotyczące obsługi i konserwacji.



Produkt zawiera małe części, które mogą spowodować zadławienie. Nie jest on odpowiedni dla dzieci w wieku poniżej trzech lat.



Produkt zawiera elementy magnetyczne. Aby uzyskać informacje dotyczące wpływu tych elementów na funkcjonowanie implantów medycznych, należy skontaktować się z lekarzem.



Produkt zawiera element ze szkła hartowanego. Należy zachować ostrożność aby zapobiec uderzeniu w tę powierzchnię. W przypadku rozbicia tego elementu należy ostrożnie obchodzić się ze stłuczonym szkłem.

- Aby ograniczyć ryzyko pożaru i porażenia prądem elektrycznym, należy chronić urządzenie przed deszczem, cieciami i wilgocią.
- NIE wolno narażać urządzenia na zachlapanie ani umieszczać w jego pobliżu naczyń wypełnionych płynami, takich jak wazon.
- Należy zachować odpowiednią odległość urządzenia od ognia i źródeł ciepła. NIE umieszczaj źródeł otwartego ognia (np. zapalonych świec) na urządzeniu ani w jego pobliżu.
- NIE wolno modyfikować produktu bez zezwolenia.
- NIE wolno używać urządzenia w pojazdach ani na jednostkach pływających.
- Jeżeli urządzenie jest wyłączane przez wyjęcie wtyczki przewodu zasilającego lub przedłużacza z gniazda sieci elektrycznej, zapewnij możliwość swobodnego korzystania z tego elementu wyposażenia.



Urządzenia można używać tylko na wysokości poniżej 2000 metrów nad poziomem morza.

- Baterie dostarczone z tym produktem mogą spowodować pożar lub oparzenie chemiczne, jeżeli są użytkowane nieprawidłowo.
- W przypadku wycieku cieczy z baterii nie wolno dopuścić do kontaktu tej cieczy ze skórą lub oczami. W przypadku kontaktu cieczy z baterii ze skórą lub oczami należy skorzystać z pomocy medycznej.
- Należy chronić produkty z bateriami przed zbyt wysokimi temperaturami (np. nie wolno przechowywać ich w miejscu narażonym na bezpośrednie światło słoneczne, ogień itp.).
- Do montażu należy używać wyłącznie następującego wyposażenia: uchwytu ściennego Bose Soundbar Wall Bracket.

**UWAGA:** Urządzenie zostało przetestowane i uznane za zgodne z wymaganiami dotyczącymi urządzeń cyfrowych klasy B, określonymi w części 15 przepisów komisji FCC. Te limity określono w celu zapewnienia uzasadnionej ochrony przed zakłóceniami w instalacjach budynków mieszkalnych. Urządzenie wytwarza i wykorzystuje energię promieniowania o częstotliwości radiowej i może powodować zakłócenia komunikacji radiowej, jeżeli nie jest zainstalowane i użytkowane zgodnie z zaleceniami producenta. Nie można zagwarantować, że działanie niektórych instalacji nie będzie zakłócać. Jeżeli urządzenie zakłóca odbiór radiowy lub telewizyjny, co można sprawdzić poprzez jego wyłączenie i ponownie włączenie, zakłócenia tego typu można eliminować, korzystając z następujących metod:

- Zmiana ustawienia lub lokalizacji anteny odbiorczej.
- Zwiększenie odległości pomiędzy urządzeniem a odbiornikiem.
- Podłączenie urządzenia do gniazda sieci elektrycznej w innym obwodzie niż ten, do którego podłączony jest odbiornik.
- Skonsultowanie się z dystrybutorem lub doświadczonym technikiem radiowo-telewizyjnym w celu uzyskania pomocy technicznej.

Modyfikacje urządzenia, które nie zostały wyraźnie zatwierdzone przez firmę Bose Corporation, mogą spowodować anulowanie prawa użytkownika do korzystania z urządzenia.

To urządzenie jest zgodne z częścią 15 przepisów komisji FCC i standardami RSS organizacji ISED Canada dotyczącymi licencji. Zezwolenie na użytkowanie urządzenia jest uzależnione od spełnienia następujących dwóch warunków: (1) urządzenie nie może powodować szkodliwych zakłóceń i (2) musi być odporne na zakłócenia zewnętrzne, łącznie z zakłóceniami powodującymi nieprawidłowe funkcjonowanie.

To urządzenie jest zgodne z dopuszczalnymi wartościami granicznymi narażenia na promieniowanie, określonymi dla populacji ogólnej przez komisję FCC i organizację ISED Canada. To urządzenie powinno być zainstalowane i obsługiwane z zachowaniem odległości co najmniej 20 cm między elementem promieniującym a ciałem użytkownika. Ten nadajnik nie powinien znajdować się w pobliżu innej anteny ani nadajnika i nie powinien działać w połączeniu z takimi urządzeniami.

Ze względu na roboczy zakres częstotliwości 5150–5250 MHz tego urządzenia należy używać wyłącznie w budynkach, aby ograniczyć ryzyko zakłócenia funkcjonowania satelitarnych systemów łączności mobilnej korzystających z tych samych kanałów.

### CAN ICES-3(B)/NMB-3(B)

Zgodnie z wymaganiami dyrektywy 2009/125/WE, dotyczącej ekoprojektu dla produktów związanych z energią, produkt ten spełnia wymagania następujących norm i dokumentów: rozporządzenie (WE) nr 1275/2008 z późniejszymi zmianami wprowadzonymi przez rozporządzenie (UE) nr 801/2013.

| Informacje dotyczące zasilania  | Tryby zasilania  |                              |
|---|--|------------------------------|
|   | Tryb gotowości*  | Tryb gotowości sieciowej     |
| Zużycie energii w określonym trybie zasilania przy 230 V / 50 Hz  | < 0,5 W  | Wszystkie typy sieci ≤ 2,0 W |
| Czas, po którym urządzenie jest automatycznie przełączane do danego trybu   | < 2,5 godz.  | ≤ 20 min                     |
| Zużycie energii w trybie gotowości sieciowej przy 230 V / 50 Hz, gdy wszystkie złącza sieci przewodowej są zajęte i aktywowano wszystkie porty sieci bezprzewodowej   | Nie dotyczy  | ≤ 2,0 W                      |
| <p>Procedury aktywowania/dezaktywowania portów sieciowych. Dezaktywacja wszystkich sieci powoduje przełączenie do trybu gotowości*.</p> <p>* Przed dezaktywacją sieci lub przejściem do trybu gotowości należy wyłączyć mikrofon przy użyciu przycisku włączania/wyłączania mikrofonu (czerwony wskaźnik zostanie wyłączony).</p> | <p><b>Wi-Fi</b>®: Aby dezaktywować sieć, należy na pilocie jednocześnie nacisnąć i przytrzymać przycisk Bose Music oraz przycisk przesłakiwania do przodu. W celu aktywacji powtórz powyższe czynności.</p> <p><b>Bluetooth</b>®: Aby wyłączyć funkcję <i>Bluetooth</i>, wyczyść listę parowania, naciskając przycisk <i>Bluetooth</i>® na pilocie zdalnego sterowania i przytrzymując go przez 10 sekund. W celu aktywacji sparuj urządzenie ze źródłem <i>Bluetooth</i>®.</p> <p><b>Ethernet</b>: Aby dezaktywować połączenie, należy odłączyć przewód Ethernet. W celu aktywacji tej funkcji należy podłączyć przewód Ethernet.</p> |                              |

## Europa:

Zakres częstotliwości 2400–2483,5 MHz, 5150–5350 MHz i 5470–5725 MHz.

Maksymalna moc nadawcza poniżej 20 dBm EIRP.

Zakres częstotliwości 5725–5850 MHz.

Maksymalna moc nadawcza poniżej 14 dBm (25 mW) EIRP.

Maksymalna moc nadawcza jest niższa niż limity ustawowe, dlatego test SAR nie jest konieczny i można uzyskać zwolnienie zgodnie z obowiązującymi przepisami.

W przypadku roboczego zakresu częstotliwości 5150–5350 MHz urządzenie jest przeznaczone wyłącznie do użytku w budynkach we wszystkich krajach członkowskich UE wymienionych w tabeli.

|   |    |    |        |    |    |    |    |    |    |
|---|----|----|--------|----|----|----|----|----|----|
|  |    |    |        |    |    |    |    |    |    |
| BE  | DK | IE | UK(NI) | FR | CY | SK | HU | AT | SE |
| BG  | DE | PT | EL     | HR | LV | LT | MT | PL |    |
| CZ  | EE | FI | ES     | IT | RO | LU | NL | SI |    |



Ten symbol oznacza, że produktu nie wolno utylizować razem z odpadami komunalnymi. Produkt należy dostarczyć do odpowiedniego miejsca zbiórki w celu recyklingu. Prawidłowa utylizacja i recykling ułatwiają ochronę zasobów naturalnych, ludzkiego zdrowia i środowiska naturalnego. Aby uzyskać więcej informacji dotyczących utylizacji i recyklingu tego produktu, należy skontaktować się z samorządem lokalnym, zakładem utylizacji odpadów lub sklepem, w którym produkt został zakupiony.

## Rozporządzenie dotyczące urządzeń radiowych małej mocy

### Artykuł XII

Zgodnie z rozporządzeniem dotyczącym urządzeń radiowych małej mocy bez zgody udzielonej przez komisję NCC żadna firma, przedsiębiorstwo ani użytkownik nie ma prawa zmieniać częstotliwości, zwiększać mocy nadawczej ani modyfikować oryginalnych parametrów oraz sposobu działania zatwierdzonych urządzeń radiowych małej mocy.

### Artykuł XIV

Urządzenia radiowe małej mocy nie powinny wpływać na bezpieczeństwo lotnicze ani zakłócać komunikacji służbowej. W przypadku stwierdzenia zakłóceń użytkownik ma obowiązek natychmiast zaprzestać użytkowania urządzenia do momentu ustąpienia zakłóceń. Komunikacja służbowa oznacza komunikację radiową prowadzoną zgodnie z ustawą Prawo telekomunikacyjne.

Urządzenia radiowe małej mocy ulegają zakłóceniom pochodzącym z komunikacji służbowej lub urządzeń promieniujących w radiowym pasmie ISM.



**Zużyte baterie należy prawidłowo utylizować zgodnie z lokalnymi przepisami.** Nie spalać.

廢電池請回收

### Tabela substancji szkodliwych (ograniczenia obowiązujące w Chinach)

| Nazwy i zawartość toksycznych lub szkodliwych substancji albo pierwiastków   |   |           |           |                                   |                             |   |
|--|---|-----------|-----------|-----------------------------------|-----------------------------|---|
| Nazwa części   | Toksyczne lub szkodliwe substancje albo pierwiastki |           |           |                                   |                             |   |
|  | Ołów (Pb)   | Rtęć (Hg) | Kadm (Cd) | Sześciowartościowy chrom (Cr(VI)) | Polibromowany bifenyl (PBB) | Polibromowany difenyloeter (PBDE)   |
| Obwody drukowane (PCB)   | X   | 0         | 0         | 0                                 | 0                           | 0   |
| Części metalowe  | X   | 0         | 0         | 0                                 | 0                           | 0   |
| Części plastikowe  | 0   | 0         | 0         | 0                                 | 0                           | 0   |
| Głośniki   | X   | 0         | 0         | 0                                 | 0                           | 0   |
| Przewody   | X   | 0         | 0         | 0                                 | 0                           | 0   |
| Tę tabelę przygotowano zgodnie z wymaganiami normy SJ/T 11364.   |   |           |           |                                   |                             |  |
| O: Oznacza, że dana substancja toksyczna lub szkodliwa, zawarta we wszystkich jednorodnych materiałach dla tej części, nie przekracza limitu określonego w normie GB/T 26572.        |   |           |           |                                   |                             |   |
| X: Oznacza, że dana substancja toksyczna lub szkodliwa, zawarta w co najmniej jednym z jednorodnych materiałów użytych w tej części, przekracza limit określony w normie GB/T 26572. |   |           |           |                                   |                             |   |

### Tabela substancji szkodliwych (ograniczenia obowiązujące na Tajwanie)

| Nazwa wyposażenia: głośnik aktywny, oznaczenie typu: 425842   |   |           |           |                                 |                              |                                    |
|---|---|-----------|-----------|---------------------------------|------------------------------|------------------------------------|
| Nazwa części  | Substancje objęte ograniczeniami wraz z symbolami chemicznymi |           |           |                                 |                              |                                    |
|   | Ołów (Pb)   | Rtęć (Hg) | Kadm (Cd) | Sześciowartościowy chrom (Cr+6) | Polibromowane bifenyle (PBB) | Polibromowane difenyloetery (PBDE) |
| Obwody drukowane (PCB)  | —   | o         | o         | o                               | o                            | o                                  |
| Części metalowe   | —   | o         | o         | o                               | o                            | o                                  |
| Części plastikowe   | o   | o         | o         | o                               | o                            | o                                  |
| Głośniki  | —   | o         | o         | o                               | o                            | o                                  |
| Przewody  | —   | o         | o         | o                               | o                            | o                                  |
| <b>Uwaga 1:</b> Symbol „o” oznacza, że zawartość procentowa substancji objętej ograniczeniem nie przekracza wartości referencyjnej. |   |           |           |                                 |                              |                                    |
| <b>Uwaga 2:</b> Symbol „—” oznacza, że do substancji objętej ograniczeniem zastosowanie ma wyłączenie.                              |   |           |           |                                 |                              |                                    |

**Data produkcji:** Ósma cyfra numeru seryjnego oznacza rok produkcji. Na przykład cyfra „0” oznacza rok 2010 lub 2020.

**Importer — Chiny:** Bose Electronics (Shanghai) Company Limited, Part C, Plant 9, No. 353 North Riyang Road, China (Shanghai) Pilot Free Trade Zone

**Importer — UE:** Bose Products B.V., Gorslaan 60, 1441 RG Purmerend, The Netherlands

**Importer — Tajwan:** Bose Taiwan Branch, 9F-A1, No. 10, Section 3, Minsheng East Road, Taipei City 104, Taiwan  
Numer telefonu: +886-2-2514 7676

**Importer — Meksyk:** Bose de México, S. de R.L. de C.V., Paseo de las Palmas 405-204, Lomas de Chapultepec, 11000 México, D.F. Numer telefonu: +5255 (5202) 3545

**Importer — Wielka Brytania:** Bose Limited, Bose House, Quayside Chatham Maritime, Chatham, Kent, ME4 4QZ, United Kingdom

**Zasilanie:** 100–240 V  $\sim$  50/60 Hz, 65 W

Identyfikator CMIIT ID jest podany na etykiecie produktu na tylnym panelu obudowy listwy dźwiękowej.

### Prosimy o wpisanie i zachowanie poniższych informacji

Numer seryjny i numer modelu znajdują się na tylnym panelu listwy dźwiękowej.

Numer seryjny: \_\_\_\_\_

Numer modelu: \_\_\_\_\_

Należy zachować dowód zakupu razem z podręcznikiem użytkownika. Warto teraz zarejestrować zakupiony produkt firmy Bose. Można to zrobić w łatwy sposób w witrynie internetowej [global.bose.com/register](https://global.bose.com/register).

**Informacje dotyczące zabezpieczeń**

Ten produkt może automatycznie otrzymywać aktualizacje zabezpieczeń od firmy Bose. Aby automatycznie otrzymywać aktualizacje zabezpieczeń, należy przeprowadzić proces konfiguracji produktu w aplikacji Bose Music i ustanowić połączenie produktu z Internetem. **Jeżeli ten proces konfiguracji nie zostanie przeprowadzony, użytkownik będzie zobowiązany do samodzielnego instalowania aktualizacji zabezpieczeń udostępnianych przez firmę Bose.**

Amazon, Alexa i Amazon Music oraz wszystkie powiązane logotypy są znakami towarowymi firmy Amazon Inc. lub jej podmiotów zależnych.

Apple, logo Apple, Apple Music i AirPlay są znakami towarowymi firmy Apple Inc. zarejestrowanymi w Stanach Zjednoczonych i w innych krajach. App Store jest znakiem usługowym firmy Apple Inc.

Znak „Works with Apple” oznacza, że dane akcesorium zostało zaprojektowane pod kątem współpracy z technologią, która jest na nim wyszczególniona, i poddane procesowi certyfikacji potwierdzającemu spełnienie standardów jakości firmy Apple.

Znak słowny i logo *Bluetooth*® są zastrzeżonymi znakami towarowymi firmy Bluetooth SIG, Inc., używanymi przez firmę Bose Corporation na podstawie licencji.

 Wyprodukowano na licencji firmy Dolby Laboratories. Dolby, Dolby Audio i symbol podwójnego D są znakami towarowymi firmy Dolby Laboratories Licensing Corporation.



Aby uzyskać informacje dotyczące patentów DTS, skorzystaj z witryny internetowej <http://patents.dts.com>. Wyprodukowano na podstawie licencji udzielonej przez firmę DTS, Inc. DTS, Digital Surround i logo DTS są znakami towarowymi lub zastrzeżonymi znakami towarowymi firmy DTS, Inc. w Stanach Zjednoczonych i w innych krajach. © 2020 DTS, Inc. WSZELKIE PRAWA ZASTRZEŻONE.

Google, Google Play i logo Google Play są znakami towarowymi firmy Google LLC.



HDMI, HDMI High-Definition Multimedia Interface i logo HDMI są znakami towarowymi lub zastrzeżonymi znakami towarowymi firmy HDMI Licensing Administrator, Inc.

Ten produkt obejmuje usługę iHeartRadio. iHeartRadio jest zastrzeżonym znakiem towarowym firmy iHeartMedia, Inc.

Ten produkt jest chroniony przez określone prawa dotyczące własności intelektualnej firmy Microsoft. Zabronione jest wykorzystywanie i rozpowszechnianie tej technologii poza tym produktem bez uprzedniego uzyskania licencji od firmy Microsoft.

QuickSet jest zastrzeżonym znakiem towarowym firmy Universal Electronics Inc. zarejestrowanym w Stanach Zjednoczonych i w innych krajach. © UEI 2000-2020

Pandora jest znakiem towarowym lub zastrzeżonym znakiem towarowym firmy Pandora Media, Inc., używanym na podstawie zezwolenia.

Ten produkt wykorzystuje oprogramowanie Spotify zgodnie z licencjami innych firm, dostępnymi w witrynie internetowej [www.spotify.com/connect/third-party-licenses](http://www.spotify.com/connect/third-party-licenses).

Spotify jest zastrzeżonym znakiem towarowym firmy Spotify AB.

Wi-Fi jest zastrzeżonym znakiem towarowym stowarzyszenia Wi-Fi Alliance®.



Acoustimass, ADAPTiQ, Bose, Bose Bass Module, Bose Music, Bose Noise Cancelling Headphones, Bose Smart Soundbar, Bose Soundbar, Bose Soundbar Universal Remote, Bose Soundbar Wall Bracket, Bose Surround Speakers, QuietComfort, SimpleSync, SoundLink, SoundLink Revolve, Virtually Invisible i Voice4Video są znakami towarowymi firmy Bose Corporation.

Siedziba główna firmy Bose Corporation: 1-877-230-5639

©2021 Bose Corporation. Żadnej części tej publikacji nie wolno powielać, modyfikować, rozpowszechniać ani wykorzystywać w inny sposób bez uprzedniego uzyskania pisemnego zezwolenia.



Aby wyświetlić informacje o licencjach dotyczących pakietów oprogramowania innych firm dołączonych do produktu Bose Smart Soundbar 700, wykonaj następujące czynności:

1. Na pilocie zdalnego sterowania naciśnij równocześnie przycisk *Bluetooth*  i przycisk przeskakiwania do tyłu  i przytrzymaj je przez 5 sekund.
2. Podłącz przewód USB do złącza SERVICE na tylnym panelu obudowy listwy dźwiękowej.
3. Podłącz drugie zakończenie przewodu do komputera.
4. Na komputerze wpisz <http://203.0.113.1/opensource> w oknie przeglądarki, aby wyświetlić umowę EULA oraz informacje dotyczące licencji.

**ELEMENTY ZAWARTE W OPAKOWANIU**

|                  |    |
|------------------|----|
| Spis treści..... | 14 |
|------------------|----|

**WYBÓR LOKALIZACJI LISTWY DŹWIĘKOWEJ**

|  |    |
|--|----|
| Zalecenia.....                           | 15 |
| Montaż listwy dźwiękowej na ścianie..... | 16 |

**ZASILANIE**

|   |    |
|---|----|
| Podłączanie listwy dźwiękowej do zasilania..... | 17 |
| Tryb gotowości sieciowej.....                   | 17 |

**KONFIGURACJA APLIKACJI BOSE MUSIC**

|                                      |    |
|--------------------------------------|----|
| Pobieranie aplikacji Bose Music..... | 18 |
|--------------------------------------|----|

**UŻYTKOWNICY APLIKACJI BOSE MUSIC**

|  |    |
|--|----|
| Dodawanie listwy dźwiękowej do istniejącego konta..... | 19 |
| Łączenie z inną siecią Wi-Fi®.....                     | 19 |

**KALIBRACJA DŹWIĘKU ADAPTİQ**

|  |    |
|--|----|
| Uruchamianie kalibracji dźwięku ADAPTİQ..... | 20 |
|--|----|

**STEROWANIE LISTWĄ DŹWIĘKOWĄ**

|   |    |
|---|----|
| Elementy sterowania asystenta głosowego.....                | 21 |
| Pilot zdalnego sterowania.....                              | 22 |
| Zasilanie.....  | 23 |
| Źródła.....   | 24 |
| Ustawienia wstępne.....                                     | 25 |
| Odtwarzanie multimediiów, kanały i regulacja głośności..... | 26 |
| Funkcje dekodera telewizji kablowej/satelitarnej.....       | 27 |
| Dostosowanie niskich tonów.....                             | 27 |
| Programowanie innego pilota zdalnego sterowania.....        | 27 |

**ASYSTENT GŁOSOWY**

|   |    |
|---|----|
| Opcje asystenta głosowego .....                             | 28 |
| Konfigurowanie asystenta głosowego.....                     | 28 |
| Dostęp do asystenta Amazon Alexa .....                      | 29 |
| Polecenia głosowe .....                                     | 29 |
| Korzystanie z elementów sterowania listwy dźwiękowej .....  | 30 |
| Sterowanie dźwiękiem przy użyciu funkcji Voice4Video™ ..... | 31 |
| Konfigurowanie funkcji Voice4Video™ .....                   | 31 |
| Dostęp do Asystenta Google .....                            | 33 |
| Polecenia głosowe .....                                     | 33 |
| Korzystanie z elementów sterowania listwy dźwiękowej .....  | 34 |
| Odtwarzanie muzyki przy użyciu Asystenta Google .....       | 35 |
| Wybór domyślnej usługi audio.....                           | 35 |

**PERSONALIZACJA USTAWIEŃ WSTĘPNYCH**

|   |    |
|---|----|
| Konfigurowanie ustawienia wstępnego ..... | 36 |
| Odtwarzanie ustawienia wstępnego .....    | 38 |

**POŁĄCZENIA BLUETOOTH®**

|  |    |
|--|----|
| Łączenie z urządzeniem przenośnym.....             | 39 |
| Rozłączanie urządzenia przenośnego .....           | 40 |
| Ponowne łączenie z urządzeniem przenośnym.....     | 40 |
| Łączenie z dodatkowym urządzeniem przenośnym ..... | 41 |
| Czyszczenie listy urządzeń listwy dźwiękowej ..... | 41 |

**STRUMIENIOWE PRZESYŁANIE DŹWIĘKU PRZY UŻYCIU FUNKCJI AIRPLAY**

|  |    |
|--|----|
| Strumieniowanie dźwięku z Centrum sterowania ..... | 42 |
| Strumieniowanie audio z aplikacji .....            | 42 |

**STAN LISTWY DŹWIĘKOWEJ**

|  |    |
|--|----|
| Stan sieci Wi-Fi .....                                 | 43 |
| Stan połączenia <i>Bluetooth</i> .....                 | 43 |
| Stan asystenta głosowego .....                         | 44 |
| Wskaźnik wyłączenia mikrofonu .....                    | 44 |
| Odtwarzanie multimediiów i regulowanie głośności ..... | 45 |
| Stan aktualizacji i błędy .....                        | 45 |

**FUNKCJE ZAAWANSOWANE**

|  |    |
|--|----|
| Aktualizacja listwy dźwiękowej .....   | 46 |
| Wyłączanie/włączanie sieci Wi-Fi ..... | 46 |

**ŁĄCZENIE PRODUKTÓW BOSE**

|   |    |
|---|----|
| Łączenie akcesoriów .....   | 47 |
| Połączenie z głośnikiem Bose <i>Bluetooth SoundLink</i><br>lub słuchawkami Bose ..... | 47 |
| Korzyści .....  | 47 |
| Zgodne produkty .....   | 47 |
| Łączenie przy użyciu aplikacji Bose Music .....                                       | 48 |
| Ponowne łączenie głośnika Bose <i>Bluetooth SoundLink</i><br>lub słuchawek Bose ..... | 48 |

**KONSERWACJA**

|                                     |    |
|-------------------------------------|----|
| Instalowanie baterii pilota .....   | 49 |
| Czyszczenie listwy dźwiękowej ..... | 50 |
| Części zamienne i akcesoria .....   | 50 |
| Ograniczona gwarancja .....         | 50 |

**ROZWIĄZYWANIE PROBLEMÓW**

|                                     |    |
|-------------------------------------|----|
| Podstawowe rozwiązania .....        | 51 |
| Inne rozwiązania .....              | 51 |
| Resetowanie listwy dźwiękowej ..... | 59 |

**DODATEK: INSTALACJA**

|   |    |
|---|----|
| Sposoby podłączania.....                          | 60 |
| Podłączanie listwy dźwiękowej do telewizora ..... | 61 |
| Opcja 1 (zalecana): HDMI eARC lub ARC.....        | 61 |
| Opcja 2: przewód optyczny.....                    | 62 |
| Sprawdzanie dźwięku .....                         | 63 |

## SPIS TREŚCI

Sprawdź, czy w pakiecie znajdują się poniższe elementy:

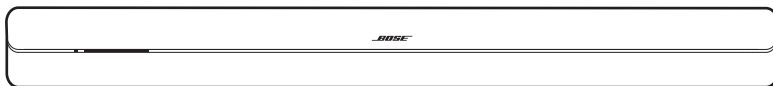

Bose Smart Soundbar 700



Uniwersalny pilot zdalnego sterowania  
Bose Soundbar Universal Remote



Baterie AA (4 szt.)

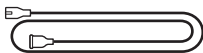

Przewód zasilający\*

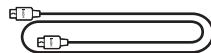

Przewód HDMI

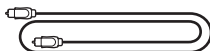

Przewód optyczny



Ściereczka



Zestaw słuchawkowy ADAPTiQ

\* Produkt może być dostarczany z wieloma przewodami zasilającymi. Użyj odpowiedniego przewodu zasilającego zależnie od regionu.

**UWAGA:** NIE wolno korzystać z listwy dźwiękowej, jeżeli uszkodzeniu uległ jakikolwiek jego element lub jeżeli szklana powierzchnia została stłuczona. W takiej sytuacji należy powiadomić autoryzowanego dystrybutora produktów firmy Bose lub Dział Obsługi Klientów tej firmy.

Skorzystaj z następującej witryny internetowej:  
[worldwide.Bose.com/Support/SB700](http://worldwide.Bose.com/Support/SB700)

## ZALECENIA

Aby zapewnić optymalne działanie listwy dźwiękowej, należy postępować zgodnie z poniższymi zaleceniami dotyczącymi jej umiejscowienia:

- NIE umieszczaj żadnych przedmiotów na listwie dźwiękowej.
- Aby uniknąć zakłóceń bezprzewodowych, inne urządzenia bezprzewodowe należy umieścić w odległości 0,3–0,9 m od listwy dźwiękowej. Nie wolno umieszczać listwy dźwiękowej w metalowych szafkach ani w ich pobliżu oraz w pobliżu innych urządzeń audio/wideo, a także bezpośrednich źródeł ciepła.
- Umieść listwę dźwiękową bezpośrednio pod telewizorem (zalecane) lub nad nim, tak aby osłona głośnika była skierowana w stronę pomieszczenia.
- Ustaw listwę dźwiękową na gumowych stopkach na stabilnym i równym podłożu. Aby zapewnić prawidłowe podparcie, obie stopki muszą być ustawione na podłożu. Wibracje mogą powodować przesuwanie listwy dźwiękowej (zwłaszcza na gładkim podłożu z marmuru, szkła lub wypolerowanego drewna).
- Tylny panel obudowy listwy dźwiękowej musi znajdować się w odległości co najmniej 1 cm od innych powierzchni. Zastąpienie otworów znajdujących się na tym panelu niekorzystnie wpływa na jakość dźwięku.
- Upewnij się, że w pobliżu znajduje się gniazdo sieci elektrycznej.
- Aby uzyskać najwyższą jakość dźwięku, listwy dźwiękowej nie należy umieszczać w szafce ani ukośnie w narożniku.
- Jeżeli listwa dźwiękowa znajduje się na półce lub na stoliku pod telewizor, należy umieścić jej przedni panel jak najbliżej przedniej krawędzi, aby zapewnić optymalną jakość dźwięku.

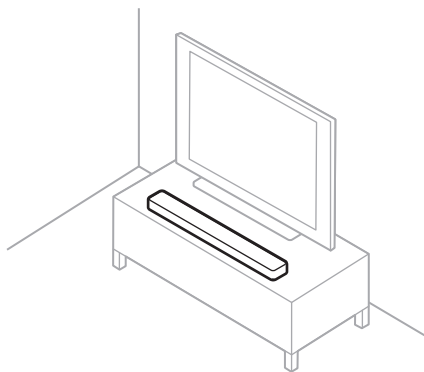

**PRZESTROGA:** Podczas korzystania z listwy dźwiękowej NIE wolno ustawiać jej na panelu przednim, tylnym ani górnym.

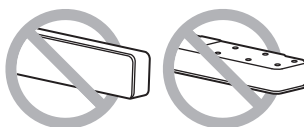

## MONTAŻ LISTWY DŹWIĘKOWEJ NA ŚCIANIE

Listwę dźwiękową można zamocować na ścianie. Aby kupić uchwyt ścienny Bose Soundbar Wall Bracket, należy skontaktować się z autoryzowanym dystrybutorem firmy Bose.

Skorzystaj z następującej witryny internetowej: [worldwide.Bose.com/Support/SB700](https://worldwide.bose.com/Support/SB700)

**PRZESTROGA:** Do montażu listwy dźwiękowej NIE wolno używać innego osprzętu.



## PODŁĄCZANIE LISTWY DŹWIĘKOWEJ DO ZASILANIA

1. Podłącz przewód zasilający do złącza zasilania **POWER** na tylnym panelu listwy dźwiękowej.
2. Podłącz drugie zakończenie przewodu zasilającego do gniazda sieci elektrycznej.

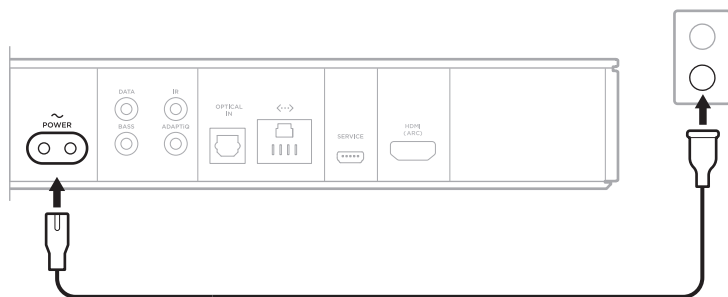

Zostanie włączone zasilanie listwy dźwiękowej i bursztynowy wskaźnik stanu.

## TRYB GOTOWOŚCI SIECIOWEJ

Listwa dźwiękowa jest przełączana do trybu gotowości sieciowej, gdy audio nie jest odtwarzane i żaden przycisk nie zostanie naciśnięty przez 20 minut. Aby uaktywnić listwę dźwiękową z trybu gotowości sieciowej, wykonaj następujące czynności:

- Rozpocznij lub wznów odtwarzanie dźwięku przy użyciu urządzenia przenośnego lub aplikacji Bose Music.
- Porozmawiaj z asystentem Amazon Alexa lub Asystentem Google.
- Naciśnij na pilocie przycisk zasilania  $\cup$ , przycisk źródła (zobacz str. 24) lub przycisk Bose Music  $\text{♪}$ , a następnie przycisk ustawień wstępnych (zobacz str. 25).

### UWAGI:

- Aby korzystać z asystenta głosowego w trybie gotowości sieciowej, należy upewnić się, że listwa dźwiękowa została skonfigurowana przy użyciu aplikacji Bose Music, a mikrofon jest włączony (zobacz str. 28).
- Wyłącznik czasowy można wyłączyć przy użyciu aplikacji Bose Music.

Aplikacja Bose Music umożliwia konfigurowanie listwy dźwiękowej i sterowanie nią przy użyciu urządzenia przenośnego, takiego jak smartfon lub tablet.

Aplikacja umożliwia strumieniowe przesyłanie muzyki, konfigurowanie i zmianę ustawień wstępnych, dodawanie usług muzycznych, słuchanie internetowych stacji radiowych, konfigurowanie asystenta Amazon Alexa lub Asystenta Google i zarządzanie ustawieniami listwy dźwiękowej.

**UWAGA:** Jeżeli utworzono już konto Bose w aplikacji Bose Music dla innego produktu Bose, zobacz „Użytkownicy aplikacji Bose Music” na str. 19.

## POBIERANIE APLIKACJI BOSE MUSIC

1. Pobierz aplikację Bose Music przy użyciu urządzenia przenośnego.

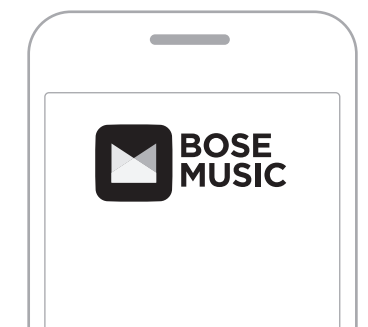



2. Postępuj zgodnie z instrukcjami wyświetlanymi w aplikacji.

## DODAWANIE LISTWY DŹWIĘKOWEJ DO ISTNIEJĄCEGO KONTA

Na ekranie Moje Bose w aplikacji Bose Music dodaj swój głośnik Bose Smart Soundbar 700.

### ŁĄCZENIE Z INNĄ SIECIĄ WI-FI

Należy ustanowić połączenie z inną siecią, jeżeli nazwa lub hasło sieci uległy zmianie albo konieczna jest zmiana sieci lub dodanie innej sieci.

1. Na pilocie zdalnego sterowania naciśnij jednocześnie przycisk telewizora  i przycisk przeskakiwania do tyłu  i przytrzymaj je do chwili, gdy bursztynowy wskaźnik stanu zostanie włączony.
2. Wyświetl ustawienia Wi-Fi na urządzeniu przenośnym.
3. Wybierz pozycję Bose Soundbar 700.
4. Uruchom aplikację Bose Music i postępuj zgodnie z wyświetlanymi w niej instrukcjami.

**UWAGA:** Jeżeli aplikacja nie monitoruje o konfigurację, przejdź do ekranu Moje Bose i dodaj swoją listwę dźwiękową.

Po skonfigurowaniu listwy dźwiękowej przy użyciu aplikacji Bose Music zostanie wyświetlony komunikat o kalibrację ADAPTIQ zapewniającą najwyższą jakość dźwięku. Proces kalibracji dźwięku ADAPTIQ umożliwia dostosowanie dźwięku systemu do warunków akustycznych obszaru odsłuchowego przez wykonanie pięciu pomiarów dźwięku. Na przeprowadzenie kalibracji dźwięku potrzeba około 10 minut, gdy pomieszczenie jest ciche.

Podczas kalibracji dźwięku ADAPTIQ mikrofon na górze zestawu słuchawkowego ADAPTIQ (dostarczonego razem z listwą dźwiękową) mierzy charakterystykę dźwiękową pomieszczenia w celu określenia optymalnej jakości dźwięku.

## **URUCHAMIANIE KALIBRACJI DŹWIĘKU ADAPTIQ**

W przypadku późniejszego połączenia opcjonalnego modułu basowego lub głośników surround, przeniesienia listwy dźwiękowej albo przemieszczenia jakichkolwiek mebli należy ponownie przeprowadzić kalibrację dźwięku ADAPTIQ w celu zapewnienia optymalnej jakości dźwięku.



Uruchom kalibrację dźwięku ADAPTIQ przy użyciu aplikacji Bose Music. Ta opcja jest dostępna w menu Ustawienia.

Elementy sterowania listwy dźwiękowej znajdują się na jego górnym panelu i na pilocie zdalnego sterowania.

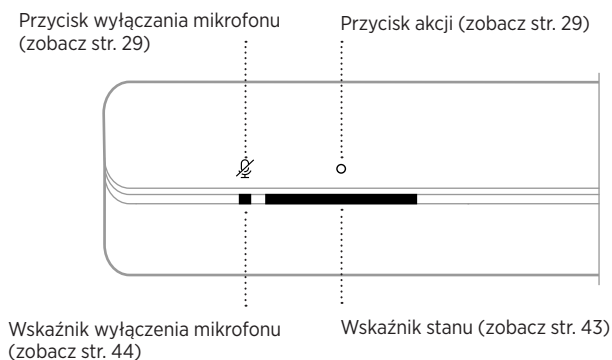
**UWAGA:** Listwą dźwiękową można też sterować przy użyciu aplikacji Bose Music.



## ELEMENTY STEROWANIA ASYSTENTA GŁOSOWEGO

Przycisk akcji  i przycisk wyłączenia mikrofonu  służą do obsługi asystenta Amazon Alexa (zobacz str. 30) lub Asystenta Google (zobacz str. 34).

## PILOT ZDALNEGO STEROWANIA

Pilot zdalnego sterowania służy do sterowania listwą dźwiękową, podłączonymi do niej źródłami, połączeniami *Bluetooth* i ustawieniami wstępnymi.

Włączanie/wyłączanie listwy dźwiękowej (zobacz str. 23)

Włączanie/wyłączanie wybranego źródła (zobacz str. 24)

Wyświetlanie strony głównej telewizji internetowej lub menu głównego bieżącego źródła

Wyświetlanie listy programów nagranych na cyfrowej nagrywance wideo

Wyciszenie / anulowanie wyciszenia (zobacz str. 26)

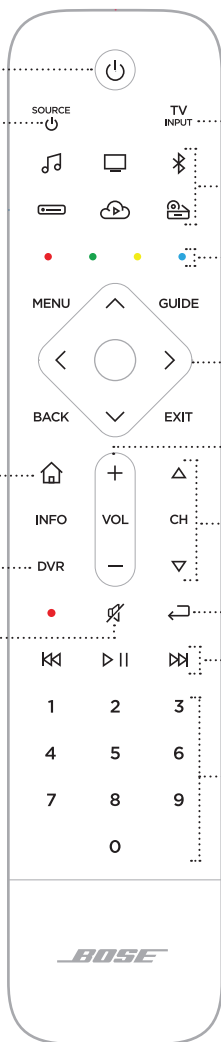

**UWAGA:** Pilot zdalnego sterowania można zaprogramować przy użyciu aplikacji Bose Music.

## Zasilanie

Aby włączyć/wyłączyć listwę dźwiękową, należy na pilocie zdalnego sterowania nacisnąć przycisk zasilania .

Po włączeniu zasilania włączane jest podświetlenie przycisków pilota zdalnego sterowania zależnie od ostatniego aktywnego źródła.



### UWAGI:

- Podłączenie listwy dźwiękowej do gniazda sieci elektrycznej powoduje jej automatyczne uruchomienie.
- Przy pierwszym uruchomieniu listwa dźwiękowa domyślnie korzysta ze źródła telewizyjnego .
- Można korzystać z asystenta głosowego nawet po wyłączeniu listwy dźwiękowej pod warunkiem, że została ona skonfigurowana przy użyciu aplikacji Bose Music, a mikrofon jest włączony (zobacz str. 28).

**PORADA:** Można też wybrać włączyć lub wyłączyć zasilanie listwy dźwiękowej przy użyciu funkcji Voice4Video™ (zobacz str. 31).

## Źródła

Pilot zdalnego sterowania jest wyposażony w cztery programowalne przyciski źródła (☐, ☐, ☁ i ☁). Można je zaprogramować w taki sposób, aby za ich pomocą sterować telewizorem, dekodern telewizji kablowej/satelitarnej, konsolą do gier, odtwarzaczem DVD lub Blu-ray Disc™, a także innym źródłem. Przełączanie między źródłami odbywa się przy użyciu pilota zdalnego sterowania przez wybranie odpowiednich wejść telewizora.

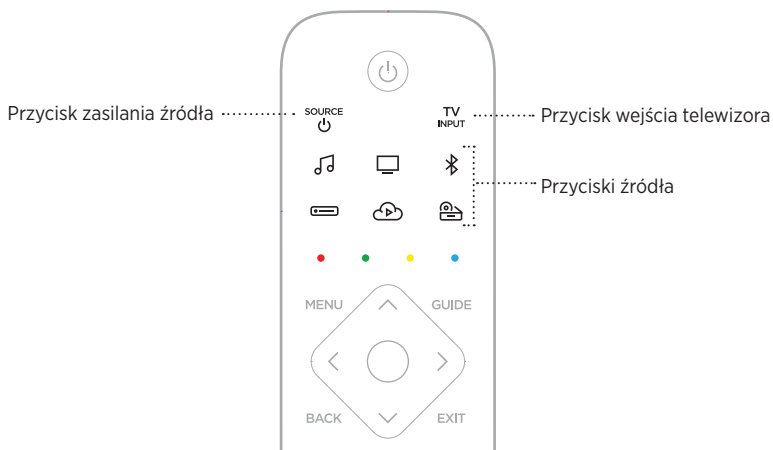

1. Na pilocie zdalnego sterowania naciśnij odpowiedni przycisk źródła (☐, ☐, ☁ lub ☁).

Podświetlenie przycisków pilota zdalnego sterowania jest włączane zależnie od wybranego źródła.

2. Naciśnij przycisk <sup>SOURCE</sup> ☐.

Źródło zostanie włączone.

3. Naciśnij przycisk <sup>TV</sup> INPUT.
4. Wybierz właściwe wejście telewizora.

### UWAGI:

- Jeżeli funkcja CEC telewizora jest uruchomiona, może on automatycznie przełączyć źródło, gdy zostanie ono włączone.
- Naciśnięcie przycisków źródła na pilocie nie powoduje przełączenia wejścia telewizora. Służą one do włączania listwy dźwiękowej i przełączania trybu pilota zdalnego sterowania, co pozwala za jego pomocą sterować funkcjami wybranego źródła.
- Pilot zdalnego sterowania jest programowany do obsługi telewizora w trakcie konfiguracji przy użyciu aplikacji Bose Music. Jeżeli telewizor zostanie wymieniony, należy użyć jej ponownie, aby zaprogramować pilot do obsługi nowego telewizora.

**PORADA:** Można też wybrać źródło przy użyciu funkcji Voice4Video™ (zobacz str. 31).



## Ustawienia wstępne

Listwa dźwiękowa pozwala skonfigurować sześć ustawień wstępnych, które można przypisać do ulubionych usług muzycznych. Po ich skonfigurowaniu można w dowolnym momencie uzyskać dostęp do plików muzycznych przy użyciu pojedynczego przycisku na pilocie zdalnego sterowania lub aplikacji Bose Music.



Aby uzyskać więcej informacji dotyczących ustawień wstępnych, zobacz sekcję „Personalizacja ustawień wstępnych” na str. 36.

## Odtwarzanie multimedii, kanały i regulacja głośności



### FUNKCJA

### PROCEDURA

|  |  |
|--|--|
| <b>Rozpoczynanie/wstrzymywanie odtwarzania</b> | Naciśnij przycisk ▶ II.<br>Po wstrzymaniu odtwarzania dźwięku białe boczne segmenty wskaźnika stanu są włączone do chwili, gdy odtwarzanie audio zostanie wznowione. |
| <b>Przechodzenie do tyłu</b>                   | Naciśnij przycisk ⏪.   |
| <b>Przechodzenie do przodu</b>                 | Naciśnij przycisk ⏩.   |
| <b>Poprzedni kanał, rozdział lub utwór</b>     | Naciśnij przycisk ⏪.   |
| <b>Zwiększanie głośności</b>                   | Naciśnij przycisk +.<br><b>UWAGA:</b> Aby szybko zwiększyć głośność, naciśnij i przytrzymaj przycisk +.  |

| FUNKCJA                            | PROCEDURA   |
|------------------------------------|---|
| Zmniejszanie głośności             | Naciśnij przycisk —.<br><b>UWAGA:</b> Aby szybko zmniejszyć głośność, naciśnij i przytrzymaj przycisk —.  |
| Wyciszenie / anulowanie wyciszenia | Naciśnij przycisk ⏸.<br>Jeżeli dźwięk jest wyciszony, biały lewy segment wskaźnika stanu jest włączony do chwili, gdy wyciszenie zostanie anulowane.<br><b>UWAGA:</b> Można też nacisnąć przycisk + w celu anulowania wyciszenia dźwięku. |
| Następny kanał                     | Naciśnij przycisk Δ.  |
| Poprzedni kanał                    | Naciśnij przycisk ∇.  |

**PORADA:** Możesz też używać funkcji Voice4Video™ do sterowania odtwarzaniem multimediów i regulacji głośności dla niektórych źródeł (zobacz str. 31).

## Funkcje dekodera telewizji kablowej/satelitarnej

Przyciski pilota w kolorze czerwonym, zielonym, żółtym i niebieskim odpowiadają przyciskom funkcji na dekodерze telewizji kablowej/satelitarnej oznaczonym takimi samymi kolorami. Więcej informacji na ten temat znajduje się w podręczniku użytkownika dekodera telewizji kablowej/satelitarnej.

## DOSTOSOWANIE NISKICH TONÓW

Aby dostosować niskie tony, należy użyć aplikacji Bose Music. Ta opcja jest dostępna w menu Ustawienia.

## PROGRAMOWANIE INNEGO PILOTA ZDALNEGO STEROWANIA

Można zaprogramować innego pilota zdalnego sterowania, takiego jak pilot dekodera telewizji kablowej/satelitarnej, do sterowania listwą dźwiękową. Instrukcje dotyczące programowania innego pilota zdalnego sterowania znajdują się w dołączonym do niego podręczniku użytkownika lub odpowiedniej witrynie internetowej.

Po zaprogramowaniu pilot innej firmy obsługuje podstawowe funkcje, takie jak włączanie/wyłączanie zasilania czy regulacja głośności.

**UWAGA:** Nie każdy pilot innej firmy jest kompatybilny z listwą dźwiękową. Aby sterować listwą dźwiękową, pilot musi być wyposażony w funkcję emisji sygnałów w podczerwieni (IR).

## OPCJE ASYSTENTA GŁOSOWEGO

Listwę dźwiękową można zaprogramować w sposób umożliwiający szybki dostęp do asystenta Amazon Alexa lub Asystenta Google.

**UWAGA:** Amazon Alexa i Asystent Google nie są dostępne w niektórych wersjach językowych i krajach.

| OPCJE           | OBSŁUGA  |
|-----------------|--|
| Amazon Alexa    | Użyj głosu i/lub przycisku akcji ○ (zobacz str. 30). |
| Asystent Google | Użyj głosu i/lub przycisku akcji ○ (zobacz str. 34). |

**UWAGA:** W przypadku listwy dźwiękowej nie można skonfigurować jednoczesnego dostępu do asystenta Amazon Alexa i Asystenta Google.

## KONFIGUROWANIE ASYSTENTA GŁOSOWEGO

Zanim rozpoczniesz, upewnij się, że urządzenie przenośne i listwa dźwiękowa są połączone z tą samą siecią Wi-Fi.

Aby skonfigurować asystenta głosowego, należy użyć aplikacji Bose Music. Ta opcja jest dostępna w menu Ustawienia.

**UWAGA:** Konfigurując asystenta głosowego, należy korzystać z konta usługi audio, które było używane w aplikacji Bose Music.

## DOSTĘP DO ASYSTENTA AMAZON ALEXA

Alexa jest inteligentną usługą w środowisku chmury, zapewniającą obsługę poleceń głosowych dla listew dźwiękowych. Korzystając z asystenta Alexa, można między innymi odtwarzać muzykę, odsłuchiwać wiadomości, sprawdzać pogodę lub sterować domowymi urządzeniami inteligentnymi. Asystent Alexa chroni też prywatność użytkownika — używane polecenia głosowe można przeglądać i usuwać w dowolnej chwili w aplikacji Alexa.

Aby uzyskać informacje dotyczące funkcji asystenta Alexa, skorzystaj z witryny internetowej <https://www.amazon.com/usealexa>.

**UWAGA:** Asystent Alexa jest niedostępny w niektórych wersjach językowych i krajach.

### Polecenia głosowe

Wypowiedz słowo „Alexa”, a następnie wypowiedz polecenie:

| CZYNNOŚĆ                                     | POLECENIE GŁOSOWE  |
|--|--|
| Korzystanie z asystenta Alexa                | Help me get started (Pomóż mi rozpocząć)   |
| Odtwarzanie dźwięku                          | Play rock music (Odtwórz muzykę rock)<br><b>UWAGA:</b> Domyślną usługą muzyczną jest Amazon Music. Aby zmienić domyślną usługę muzyczną, należy użyć aplikacji Alexa.  |
| Wstrzymywanie odtwarzania dźwięku            | Pause (Wstrzymaj)  |
| Regulacja głośności                          | Volume up (Zwiększ głośność)   |
| Przechodzenie do następnego utworu           | Skip (Pomiń)   |
| Odtwarzanie z określonej usługi audio        | Play NPR on TuneIn (Odtwarzaj NPR w TuneIn)<br><b>UWAGA:</b> Asystent Amazon Alexa nie obsługuje niektórych usług audio.   |
| Odtwarzanie przy użyciu określonego głośnika | Play jazz in the „Kitchen” (Odtwarzaj jazz w kuchni)<br><b>UWAGA:</b> Należy wypowiedzieć nazwę głośnika przypisaną w aplikacji Bose Music. Jeżeli wiele głośników ma tę samą nazwę, należy użyć nazwy przypisanej w aplikacji Alexa lub zmienić nazwę w aplikacji Bose Music. |
| Ustawianie wyłącznika czasowego              | Set a timer for five minutes (Ustaw wyłącznik czasowy na pięć minut)   |
| Odkrywanie dodatkowych umiejętności          | What are your popular skills? (Jakie są Twoje popularne funkcje?)  |
| Wyłączanie asystenta Alexa                   | Stop (Zatrzymaj)   |

## Korzystanie z elementów sterowania listy dźwiękowej

Przycisk akcji O i przycisk wyłączenia mikrofonu  służą do obsługi asystenta Alexa. Znajdują się one na górnym panelu listy dźwiękowej.

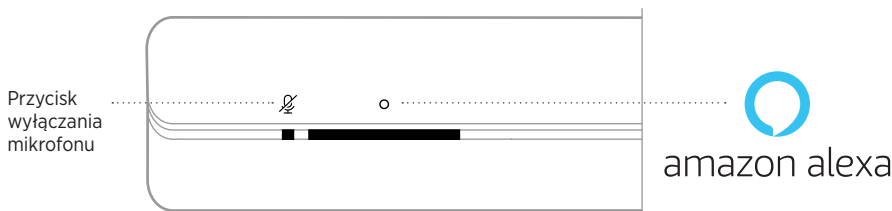

| CZYNNOŚĆ   | PROCEDURA  |
|--|--|
| <b>Korzystanie z asystenta Alexa</b>                 | Naciśnij przycisk O i wypowiedz polecenie.<br>Lista przykładowych poleceń jest dostępna w witrynie internetowej <a href="https://www.amazon.com/usealexa">https://www.amazon.com/usealexa</a> .                          |
| <b>Zatrzymywanie alarmów i wyłączników czasowych</b> | Naciśnij przycisk O.   |
| <b>Wyłączanie asystenta Alexa</b>                    | Naciśnij przycisk O.   |
| <b>Włączanie/wyłączanie mikrofonu</b>                | Naciśnij przycisk  .<br><b>UWAGA:</b> Gdy mikrofon jest wyłączony, wskaźnik świeci na czerwono i nie można korzystać z asystenta Alexa. |

## STEROWANIE DŹWIĘKIEM PRZY UŻYCIU FUNKCJI VOICE4VIDEO™

Technologia Bose Voice4Video™ rozszerza zestaw poleceń głosowych asystenta Amazon Alexa obsługiwanych przez listy dźwiękowe. Korzystając z poleceń głosowych, można sterować nie tylko inteligentną listwą dźwiękową, ale również telewizorem oraz dekodernem telewizji kablowej lub satelitarnej. Można polecić asystentowi Alexa włączenie inteligentnej listwy dźwiękowej i telewizora, dostrojenie do stacji radiowej na podstawie nazwy sieci lub numeru kanału i wyświetlenie ulubionych programów. Nie trzeba już martwić się zagubieniem pilota zdalnego sterowania lub czytać instrukcji obsługi pilota, ponieważ funkcja Bose Voice4Video™ ułatwia korzystanie z wyposażenia audio wszystkim, łącznie z opiekunką do dzieci i teściami nieobeznanymi z nowymi technologiami.

### Konfigurowanie funkcji Voice4Video™

Aby skonfigurować funkcję Voice4Video™, należy użyć aplikacji Bose Music.

**UWAGA:** Przed skonfigurowaniem funkcji Voice4Video™ należy skonfigurować asystenta Alexa w aplikacji Bose Music (zobacz str. 28).

## Polecenia głosowe

Wypowiedz słowo „Alexa”, a następnie wypowiedz polecenie:

| CZYNNOŚĆ                                       | POLECENIE GŁOSOWE  |
|--|--|
| Włączenie zasilania telewizora                 | Turn on TV (Włącz telewizor)                               |
| Wyłączenie zasilania telewizora                | Turn off TV (Wyłącz telewizor)                             |
| Odtwarzanie wideo                              | Play (Odtwarzaj)   |
| Wstrzymanie odtwarzania wideo                  | Pause (Wstrzymaj)  |
| Wznawianie odtwarzania wideo                   | Resume (Wznów)   |
| Przechodzenie do następnego pliku wideo        | Next (Dalej)   |
| Przechodzenie do poprzedniego pliku wideo      | Previous (Wstecz)  |
| Przełączanie wejścia do audio <i>Bluetooth</i> | Switch to <i>Bluetooth</i> (Przełącz do <i>Bluetooth</i> ) |
| Oglądanie określonej stacji*                   | Watch NFL Network (Wyświetl stację NFL Network)            |
| Oglądanie kanału o określonym numerze*         | Watch channel 802 (Wyświetl kanał 802)                     |
| Przechodzenie do następnego kanału*            | Next channel (Następny kanał)                              |
| Przechodzenie do poprzedniego kanału*          | Previous channel (Poprzedni kanał)                         |

\* Dostępne tylko dla dekoderek telewizji kablowej lub satelitarnej.



## DOSTĘP DO ASYSTENTA GOOGLE

Można w łatwy sposób sterować listwą dźwiękową Bose Smart Soundbar 700, która we współpracy z Asystentem Google umożliwia rozpoczęcie i wstrzymanie odtwarzania ulubionych utworów przy użyciu poleceń głosowych.

Aby uzyskać informacje dotyczące funkcji Asystenta Google, skorzystaj z następującej witryny internetowej: <https://support.google.com/assistant>.

### UWAGI:



- Asystent Google nie jest dostępny we wszystkich krajach i językach.
- Aby uzyskać więcej informacji dotyczących odtwarzania audio przy użyciu Asystenta Google, zobacz „Odtwarzanie muzyki przy użyciu Asystenta Google” na str. 35.

## Polecenia głosowe





Wypowiedz frazę „OK Google”, a następnie wypowiedz polecenie:

| CZYNNOŚĆ                                      | POLECENIE GŁOSOWE  |
|---|--|
| Dostęp do funkcji Google Smarts               | How do you say friend in Spanish? (Jak powiedzieć słowo „przyjaciel” po hiszpańsku?) |
| Zabawa z rodziną                              | What noise does an elephant make? (Jaki dźwięk robi słoń?)                           |
| Konfigurowanie przypomnienia                  | Remind me to call mom on Thursday (Przypomnij mi o telefonie do mamy w czwartek).    |
| Sprawdź swój kalendarz                        | How does my day look? (Jak wygląda mój dzień?)                                       |
| Sterowanie urządzeniami inteligentnymi w domu | Turn off the lights (Wyłącz światła).  |

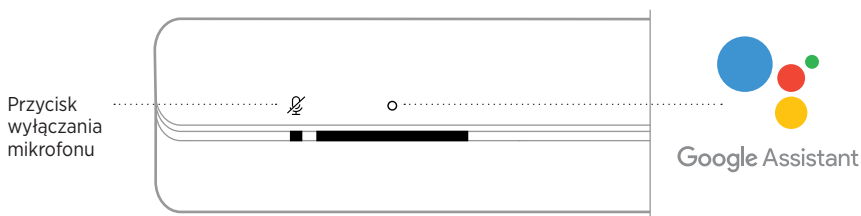
## Korzystanie z elementów sterowania listwy dźwiękowej

Przycisk akcji  i przycisk wyłączenia mikrofonu  służą do obsługi Asystenta Google. Znajdują się one na górnym panelu listwy dźwiękowej.



| CZYNNOŚĆ   | PROCEDURA   |
|--|---|
| <b>Rozmowa z Asystentem Google</b>                   | Naciśnij przycisk  i wypowiedz polecenie.<br>Lista przykładowych poleceń jest dostępna w witrynie internetowej <a href="https://support.google.com/assistant">https://support.google.com/assistant</a> . |
| <b>Zatrzymywanie alarmów i wyłączników czasowych</b> | Naciśnij przycisk  .   |
| <b>Zatrzymywanie działania Asystenta Google</b>      | Naciśnij przycisk  .   |
| <b>Włączanie/wyłączanie mikrofonu</b>                | Naciśnij przycisk  .<br><b>UWAGA:</b> Gdy mikrofon jest wyłączony, jego czerwony wskaźnik jest włączony i nie można korzystać z Asystenta Google.  |

## ODTWARZANIE MUZYKI PRZY UŻYCIU ASYSTENTA GOOGLE

Można polecić Asystentowi Google odtwarzanie muzyki z domyślnej lub określonej usługi audio.

Wypowiedz frazę „OK Google”, a następnie wypowiedz polecenie:

| CZYNNOŚĆ                                     | POLECENIE GŁOSOWE   |
|--|---|
| Odtwarzanie muzyki                           | Play jazz (Odtwarzaj jazz).<br><b>UWAGA:</b> Asystent Google korzysta z domyślnej usługi audio. Aby zmienić domyślną usługę audio, należy użyć aplikacji Asystent Google.   |
| Sterowanie głośnikiem                        | Turn it up (Zwiększ głośność).  |
| Odtwarzanie z określonej usługi audio        | Play NPR on TuneIn (Odtwarzaj NPR w TuneIn)<br><b>UWAGA:</b> Asystent Google nie obsługuje niektórych usług audio.  |
| Odtwarzanie przy użyciu określonego głośnika | Play hip-hop in the kitchen (Odtwarzaj hip-hop w kuchni).<br><b>UWAGA:</b> Należy wypowiedzieć nazwę głośnika przypisaną w aplikacji Bose Music. Jeżeli wiele głośników ma tę samą nazwę, należy użyć nazwy przypisanej w aplikacji Asystent Google lub zmienić nazwę w aplikacji Bose Music. |

### Wybór domyślnej usługi audio

Podczas wstępnej konfiguracji Asystenta Google aplikacja Asystent Google monitoruje o wybranie domyślnej usługi audio. Podczas korzystania z Asystenta Google z produktami firmy Bose tylko usługi Pandora i Spotify są obsługiwane jako serwisy domyślne. Podczas konfiguracji na liście wyświetlane są również inne usługi audio, ale nie są one obsługiwane.

Aby zapewnić optymalną obsługę, należy wybrać usługę Pandora lub Spotify jako domyślną usługę audio. Jeżeli zostanie wybrana nieobsługiwana usługa audio, żądanie odtworzenia muzyki spowoduje odtworzenie komunikatu o błędzie.

Ustawieniami wstępnymi można sterować przy użyciu aplikacji Bose Music lub pilota zdalnego sterowania.

**UWAGA:** W trybie *Bluetooth* nie można konfigurować ustawień wstępnych.

## KONFIGUROWANIE USTAWIENIA WSTĘPNEGO

1. Przesyłaj strumieniowo muzykę przy użyciu aplikacji Bose Music.
2. Naciśnij przycisk Bose Music  na pilocie zdalnego sterowania.

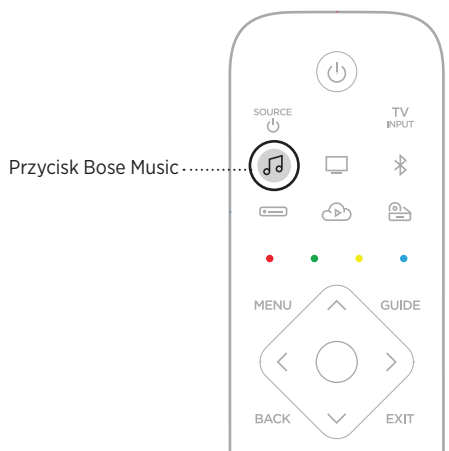

- Naciśnij i przytrzymaj przycisk ustawienia wstępnego do chwili, gdy usłyszysz sygnał dźwiękowy.



## ODTWARZANIE USTAWIENIA WSTĘPNEGO

1. Naciśnij przycisk Bose Music 🎵 na pilocie zdalnego sterowania.
2. Naciśnij przycisk ustawienia wstępnego, aby rozpocząć odtwarzanie muzyki.

Przyciski ustawień wstępnych

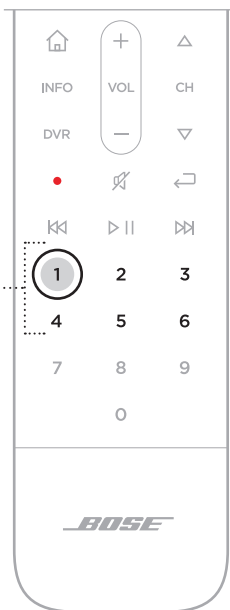

Technologia bezprzewodowa *Bluetooth* umożliwia strumieniowe przesyłanie muzyki z urządzeń przenośnych, takich jak smartfony, tablety lub laptopy. Aby umożliwić strumieniowe przesyłanie muzyki z urządzenia, należy je połączyć z listwą dźwiękową.

## ŁĄCZENIE Z URZĄDZENIEM PRZENOŚNYM

1. Naciśnij przycisk *Bluetooth*  na pilocie zdalnego sterowania.



Niebieski wskaźnik stanu będzie migać.

2. Włącz funkcję *Bluetooth* w urządzeniu przenośnym.

**PORADA:** Zazwyczaj menu *Bluetooth* znajduje się w menu Ustawienia.

3. Wybierz listwę dźwiękową z listy urządzeń.

**PORADA:** Jej nazwa będzie zgodna z nazwą w aplikacji Bose Music. Jeżeli nazwa nie została określona, zostanie wyświetlona nazwa domyślna.



Po połączeniu zostanie wyemitowany sygnał dźwiękowy. Biały wskaźnik stanu zostaje włączony, a następnie zanika do czerni. Nazwa listy dźwiękowej pojawi się na liście urządzeń przenośnych.

## ROZŁĄCZANIE URZĄDZENIA PRZENOŚNEGO

Korzystając z aplikacji Bose Music, można rozłączyć połączenie urządzenia przenośnego.

**PORADA:** Można też użyć ustawień *Bluetooth* urządzenia telefonicznego. Wyłączenie funkcji *Bluetooth* powoduje rozłączenie wszystkich pozostałych urządzeń.

## PONOWNE ŁĄCZENIE Z URZĄDZENIEM PRZENOŚNYM

Naciśnij przycisk *Bluetooth* ✂ na pilocie zdalnego sterowania.

Listwa dźwiękowa podejmie próbę połączenia się z ostatnio podłączonym urządzeniem.

### UWAGI:

- Należy upewnić się, że funkcja *Bluetooth* jest włączona w urządzeniu przenośnym.
- Musi ono być włączone i znajdować się w odległości maksymalnie 9 metrów.



## ŁĄCZENIE Z DODATKOWYM URZĄDZENIEM PRZENOŚNYM

Na liście urządzeń listwy dźwiękowej można zapisać maksymalnie osiem urządzeń, przy czym aktywne połączenie może być jednocześnie nawiązane z nie więcej niż dwoma urządzeniami.

**UWAGA:** Nie można odtwarzać audio równocześnie z kilku urządzeń.

1. Naciśnij i przytrzymaj przycisk *Bluetooth*  na pilocie zdalnego sterowania.

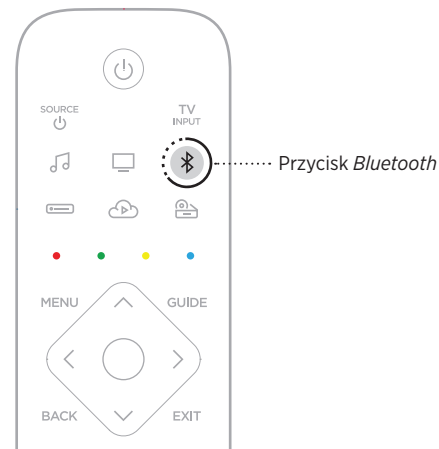

Niebieski wskaźnik stanu będzie migać.

2. Wybierz listwę dźwiękową z listy urządzeń na urządzeniu przenośnym.

**UWAGA:** Należy upewnić się, że funkcja *Bluetooth* jest włączona w urządzeniu przenośnym.

## CZYSZCZENIE LISTY URZĄDZEŃ LISTWY DŹWIĘKOWEJ

1. Naciśnij przycisk  i przytrzymaj go przez 10 sekund do chwili, gdy biały wskaźnik stanu zamiga dwa razy, a następnie zaniknie do czerni.

Niebieski wskaźnik stanu będzie migać.

2. Usuń głośnik z listy urządzeń *Bluetooth* w urządzeniu.

Wszystkie pozycje listy urządzeń zostaną wyczyszczone, a głośnik będzie gotowy do połączenia (zobacz str. 39).

## STRUMIENIOWE PRZESYŁANIE DŹWIĘKU PRZY UŻYCIU FUNKCJI AIRPLAY

Listwa dźwiękowa może odtwarzać dźwięk AirPlay 2, dlatego można szybko strumieniowo przesyłać dźwięk z urządzenia Apple do listwy dźwiękowej lub kilku głośników.

### UWAGI:

- Aby korzystać z funkcji AirPlay 2, należy użyć urządzenia Apple z systemem iOS 11.4 lub nowszym.
- Urządzenie Apple i listwa dźwiękowa muszą być połączone z tą samą siecią Wi-Fi.
- Aby uzyskać więcej informacji dotyczących funkcji AirPlay, skorzystaj z witryny internetowej <https://www.apple.com/airplay>.

## STRUMIENIOWANIE DŹWIĘKU Z CENTRUM STEROWANIA

1. Na urządzeniu Apple otwórz Centrum sterowania.
2. Naciśnij i przytrzymaj kartę dźwiękową w prawym górnym rogu ekranu, a następnie naciśnij ikonę AirPlay .
3. Wybierz listwę dźwiękową lub głośniki.

## STRUMIENIOWANIE AUDIO Z APLIKACJI

1. Uruchom aplikację muzyczną (taką jak Apple Music) i wybierz ścieżkę do odtwarzania.
2. Naciśnij przycisk .
3. Wybierz listwę dźwiękową lub głośniki.

Wskaźnik stanu LED na przednim panelu listwy dźwiękowej sygnalizuje stan głośnika.

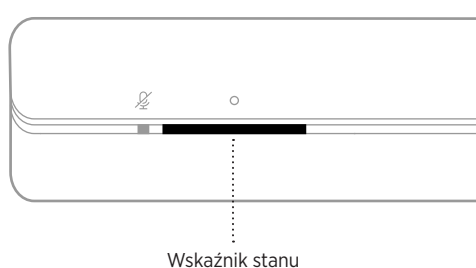

**UWAGA:** Wskaźnik informuje tylko o stanie bieżącego wybranego źródła.

## STAN SIECI WI-FI

Informuje o stanie połączenia Wi-Fi listwy dźwiękowej.

| WSKAŹNIK STANU                                 |  | STAN SYSTEMU             |
|--|--|--------------------------|
| Miga (biały)                                   |  | Łączenie z siecią Wi-Fi  |
| Włączony (biały), a następnie zanika do czerni |  | Połączono z siecią Wi-Fi |





## STAN POŁĄCZENIA BLUETOOTH

Informacje o stanie połączenia *Bluetooth* urządzeń przenośnych.

| WSKAŹNIK STANU   |  | STAN SYSTEMU                                    |
|--|--|---|
| Miga (niebieski)   |  | Gotowość do połączenia z urządzeniem przenośnym |
| Miga (biały)   |  | Łączenie z urządzeniem przenośnym               |
| Włączony (biały), a następnie zanika do czerni                   |  | Połączono z urządzeniem przenośnym              |
| Biały wskaźnik stanu miga dwa razy, a następnie zanika do czerni |  | Czyszczenie listy urządzeń                      |

## STAN ASYSTENTA GŁOSOWEGO

Informuje o stanie asystenta głosowego.

| WSKAŹNIK STANU  |   | STAN SYSTEMU                                   |
|---|---|--|
| Wyłączony   |  | Asystent głosowy jest beczynny                 |
| Włączane są kolejne białe segmenty od krawędzi do centrum wskaźnika, a następnie wszystkie segmenty są włączone |  | Asystent głosowy nasłuchuje                    |
| Włączane są kolejne białe segmenty od centrum do krawędzi wskaźnika   |  | Asystent głosowy przetwarza dane               |
| Miga (białe wszystkie segmenty wskaźnika)   |  | Asystent głosowy odtwarza komunikaty           |
| Miga (żółty)  |  | Odebranie powiadomienia od asystenta głosowego |

## Wskaźnik wyłączenia mikrofonu

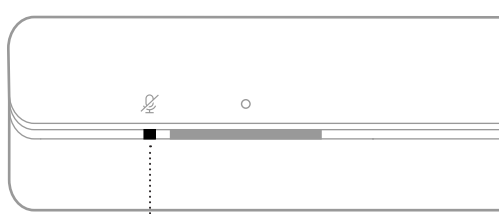





Wskaźnik wyłączenia mikrofonu

| WSKAŹNIK            | STAN SYSTEMU            |
|---------------------|-------------------------|
| Włączony (czerwony) | Mikrofon jest wyłączony |







## ODTWARZANIE MULTIMEDIÓW I REGULOWANIE GŁOŚNOŚCI

Informacje o stanie listwy dźwiękowej podczas sterowania odtwarzaniem multimedialnych treści i głośnością.

| WSKAŹNIK STANU                                    |   | STAN SYSTEMU                                   |
|---|---|--|
| Włączone są dwa białe środkowe segmenty wskaźnika |  | Rozpoczynanie/<br>wstrzymywanie<br>odtwarzania |
| Miga biały prawy segment wskaźnika                |  | Zwiększanie głośności                          |
| Miga biały lewy segment wskaźnika                 |  | Zmniejszanie głośności                         |
| Włączony jest biały lewy segment wskaźnika        |  | Wyciszenie                                     |

## STAN AKTUALIZACJI I BŁĘDY



Informacje o stanie aktualizacji oprogramowania i błędach

| WSKAŹNIK STANU   |   | STAN SYSTEMU   |
|--|---|--|
| Włączony (bursztynowy)   |    | Trwa konfiguracja<br>sieci Wi-Fi   |
| Włączane są białe segmenty od prawej do lewej krawędzi wskaźnika |   | Pobieranie aktualizacji  |
| Włączane są białe segmenty od lewej do prawej krawędzi wskaźnika |  | Aktualizowanie listwy<br>dźwiękowej  |
| Miga czterokrotnie (bursztynowy)                                 |  | Błąd źródła – sprawdź<br>aplikację Bose Music  |
| Miga czterokrotnie (czerwony)                                    |  | Usługa jest tymczasowo<br>nieдоступna; spróbuj<br>ponownie później                     |
| Włączony (czerwony)  |  | Błąd listwy dźwiękowej<br>– skontaktuj się<br>z Działem Obsługi<br>Klientów firmy Bose |

## AKTUALIZACJA LISTWY DŹWIĘKOWEJ

Listwa dźwiękowa jest aktualizowana automatycznie, gdy ustanowione jest połączenie z aplikacją Bose Music i siecią Wi-Fi.

## WYŁĄCZANIE/WŁĄCZANIE SIECI WI-FI

Naciśnij równocześnie przyciski Bose Music  i przycisk przeskakiwania do przodu  na pilocie zdalnego sterowania i przytrzymaj je do chwili, gdy biały wskaźnik stanu zamiga dwa razy, a następnie zaniknie do czerni.

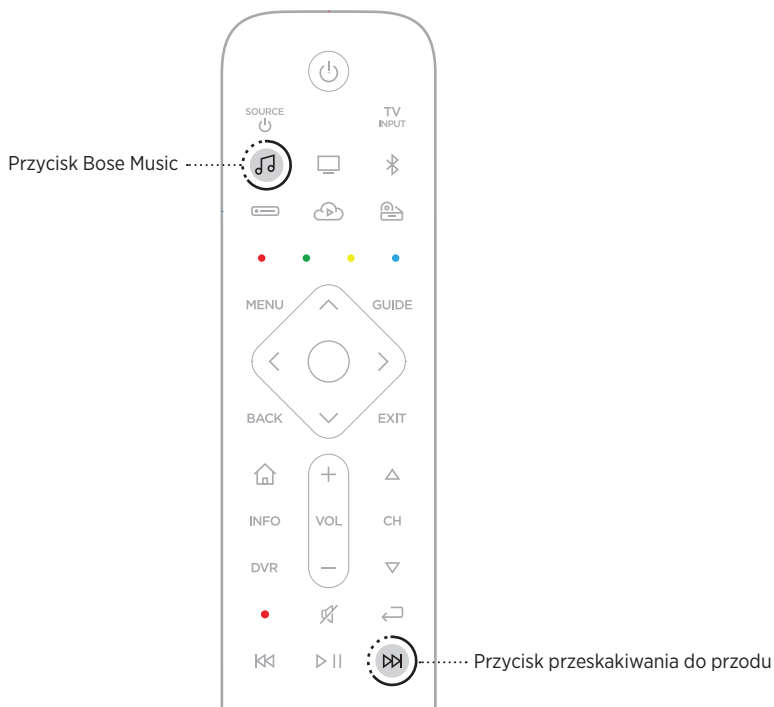

## ŁĄCZENIE AKCESORIÓW

Listwę dźwiękową można połączyć z dowolnymi z poniższych akcesoriów. Aby uzyskać więcej informacji, skorzystaj z podręcznika użytkownika danego akcesorium.

- **Bose Bass Module 500:** [worldwide.Bose.com/Support/BASS500](http://worldwide.Bose.com/Support/BASS500)
- **Bose Bass Module 700:** [worldwide.Bose.com/Support/BASS700](http://worldwide.Bose.com/Support/BASS700)
- **Moduł basowy Acoustimass 300:** [global.Bose.com/Support/AM300](http://global.Bose.com/Support/AM300)
- **Głośniki Bose Surround:** [worldwide.Bose.com/Support/WSS](http://worldwide.Bose.com/Support/WSS)
- **Głośniki Bose Surround Speakers 700:** [worldwide.Bose.com/Support/WSS700](http://worldwide.Bose.com/Support/WSS700)
- **Bezprzewodowe głośniki surround Virtually Invisible 300:** [global.Bose.com/Support/VI300](http://global.Bose.com/Support/VI300)

## POŁĄCZENIE Z GŁOŚNIKIEM BOSE *BLUETOOTH* SOUNDLINK LUB SŁUCHAWKAMI BOSE

Korzystając z technologii Bose SimpleSync™, można połączyć głośniki Bose *Bluetooth* SoundLink lub słuchawki Bose z listwą dźwiękową, aby w inny sposób słuchać muzyki i filmowych ścieżek dźwiękowych.

### Korzyści

- **Spersonalizowane odtwarzanie audio z telewizora:** Połączenie słuchawek Bose z listwą dźwiękową pozwala na słuchanie dźwięku z telewizora bez zakłócania spokoju innych osób. Niezależna regulacja głośności w obu urządzeniach umożliwia zmniejszenie głośności lub wyciszenie listwy dźwiękowej i równoczesne ustawienie dowolnej głośności słuchawek.
- **Odtwarzanie audio w innym pomieszczeniu:** Połączenie głośnika Bose *Bluetooth* SoundLink do listwy dźwiękowej umożliwia słuchanie tego samego nagrania równocześnie w dwóch pomieszczeniach.

**UWAGA:** Technologia SimpleSync™ zapewnia zasięg 9 m podobnie jak technologia *Bluetooth*. Ściany i materiały budowlane mogą niekorzystnie wpływać na odbiór.

### Zgodne produkty

Listwę dźwiękową można połączyć z większością głośników Bose *Bluetooth* SoundLink i niektórymi słuchawkami Bose.

Popularne zgodne produkty:

- Głośnik Bose SoundLink Revolve+ *Bluetooth*
- Głośnik Bose SoundLink Mini *Bluetooth*
- Głośnik Bose SoundLink Color *Bluetooth*
- Słuchawki Bose Noise Cancelling Headphones 700
- Słuchawki bezprzewodowe Bose QuietComfort 35

Okresowo dodawane są nowe produkty. Aby uzyskać pełną listę i więcej informacji, skorzystaj z następującej witryny internetowej: [worldwide.Bose.com/Support/Groups](http://worldwide.Bose.com/Support/Groups)

## Łączenie przy użyciu aplikacji Bose Music

Aby połączyć głośnik Bose *Bluetooth* SoundLink lub słuchawki Bose z listwą dźwiękową, użyj aplikacji Bose Music. Aby uzyskać więcej informacji, skorzystaj z następującej witryny internetowej: [worldwide.bose.com/Support/Groups](http://worldwide.bose.com/Support/Groups)

### UWAGI:

- Należy upewnić się, że łączone urządzenie jest zasilane, znajduje się w odległości nie większej niż 9 m od listwy dźwiękowej i jest gotowe do połączenia. Aby uzyskać więcej informacji, skorzystaj z podręcznika użytkownika danego urządzenia.
- Nie można połączyć z listwą dźwiękową kilku urządzeń równocześnie.

## PONOWNE ŁĄCZENIE GŁOŚNIKA BOSE *BLUETOOTH* SOUNDLINK LUB SŁUCHAWEK BOSE

Włącz zasilanie głośnika Bose *Bluetooth* SoundLink lub słuchawek Bose.

Głośnik lub słuchawki podejmą próbę ustanowienia połączenia z ostatnio połączonym urządzeniem *Bluetooth*, łącznie z listwą dźwiękową.

### UWAGI:

- Listwa dźwiękowa musi znajdować się w zasięgu (9 m) i być włączona.
- Jeżeli nie można połączyć głośnika, zobacz „Listwa dźwiękowa nie jest ponownie łączona z uprzednio podłączonym głośnikiem Bose *Bluetooth* SoundLink” na str. 57.
- Jeżeli nie można połączyć słuchawek, zobacz „Listwa dźwiękowa nie jest ponownie łączona z uprzednio połączonymi słuchawkami Bose Headphones” na str. 57.



## INSTALOWANIE BATERII PILOTA

1. Otwórz zasobnik na baterie w tylnej części pilota.

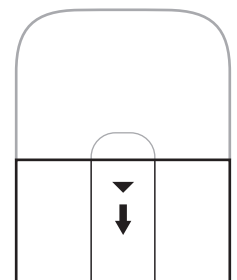

2. Włóż cztery dostarczone baterie AA (IEC-LR3) 1,5V. Ułóż bieguny baterii oznaczone symbolami + i – zgodnie z oznaczeniami + i – wewnątrz zasobnika.

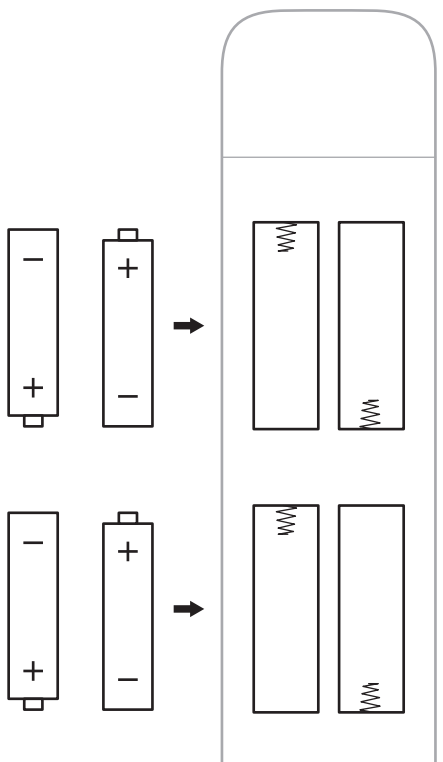

3. Wsuń pokrywę komory baterii na miejsce.

## CZYSZCZENIE LISTWY DŹWIĘKOWEJ

Do czyszczenia zewnętrznych powierzchni listwy dźwiękowej należy używać dostarczonej wraz z nim ściereczki lub innej miękkiej i suchej szmatki.

### PRZESTROGI:

- NIE wolno dopuścić do rozlania cieczy na urządzeniu lub przedostania się cieczy do otworów w jego obudowie.
- NIE wolno wdmuchiwać powietrza do urządzenia.
- NIE wolno używać odkurzacza do czyszczenia urządzenia.
- NIE wolno rozpylać aerozoli w pobliżu urządzenia.
- NIE wolno używać rozpuszczalników, chemikaliów ani środków czyszczących zawierających alkohol, amoniak lub materiały ściernie.
- NIE wolno dopuścić do przedostania się przedmiotów do otworów w obudowie.

## CZĘŚCI ZAMIENNE I AKCESORIA

Części zamienne i akcesoria można zamówić w Dziale Obsługi Klientów firmy Bose.

Skorzystaj z następującej witryny internetowej: [worldwide.Bose.com/Support/SB700](http://worldwide.Bose.com/Support/SB700)

## OGRANICZONA GWARANCJA

Listwa dźwiękowa jest objęta ograniczoną gwarancją. Aby uzyskać informacje dotyczące ograniczonej gwarancji, skorzystaj z witryny internetowej [global.Bose.com/warranty](http://global.Bose.com/warranty).

Aby uzyskać instrukcje dotyczące rejestrowania produktów, skorzystaj z witryny internetowej [global.Bose.com/register](http://global.Bose.com/register). Rezygnacja z rejestracji nie wpływa na uprawnienia wynikające z ograniczonej gwarancji.

## PODSTAWOWE ROZWIĄZANIA

W przypadku problemów z listwą dźwiękową wykonaj następujące czynności:

- Upewnij się, że zasilacz jest podłączony do czynnego gniazda sieci elektrycznej.
- Podłącz prawidłowo wszystkie przewody.
- Sprawdź wskaźnik stanu (zobacz str. 43).
- Ustaw listwę dźwiękową w odległości 0,3–0,9 m od potencjalnych źródeł zakłóceń (takich jak routery i telefony bezprzewodowe, telewizory, kuchenki mikrofalowe itp.).
- Ustaw listwę dźwiękową w zalecanej odległości od routera bezprzewodowego lub urządzenia przenośnego, aby umożliwić jej prawidłowe funkcjonowanie.
- Ustaw listwę dźwiękową zgodnie z zaleceniami dotyczącymi wyboru lokalizacji (str. 15).

## INNE ROZWIĄZANIA

Jeżeli pomimo zastosowania podstawowych rozwiązań problem wystąpi ponownie, skorzystaj z poniższej tabeli zawierającej informacje dotyczące typowych problemów i sposobów ich rozwiązywania. Jeżeli nie można rozwiązać problemu, skontaktuj się z Działem Obsługi Klientów firmy Bose.

Skorzystaj z następującej witryny internetowej: [worldwide.Bose.com/contact](http://worldwide.Bose.com/contact)

| PROBLEM   | ROZWIĄZANIE   |
|---|---|
| <b>Brak złącza HDMI eARC (ARC) albo złącza optycznego w telewizorze</b> | Podłącz urządzenie do telewizora przy użyciu konwertera audio i oddzielnego przewodu audio, takiego jak przewód koncentryczny, przewód z wtyczkami 3,5 mm lub przewód analogowy (nieuwzględniony w pakiecie z produktem). Rodzaj konwertera i przewodu zależy od wejściowych złączy audio dostępnych w telewizorze. |
| <b>Listwa dźwiękowa się nie uruchamia</b>                               | Podłącz przewód zasilający do innego gniazda sieci elektrycznej.<br>Użyj pilota do włączenia zasilania listwy dźwiękowej (zobacz str. 23).<br>Odłącz przewody zasilające listwy dźwiękowej i opcjonalnego modułu basowego, odczekaj 30 sekund, a następnie podłącz je prawidłowo do gniazda sieci elektrycznej.     |

| PROBLEM   | ROZWIĄZANIE   |
|---|---|
| <p><b>Pilot działa nieprawidłowo lub nie działa</b></p> | <p>Ułóż bieguny baterii oznaczone symbolami + i – zgodnie z oznaczeniami + i – wewnątrz zasobnika (zobacz str. 49).</p> <p>Jeśli przyciski funkcji dekodera telewizji kablowej/satelitarnej na pilocie zdalnego sterowania migają, baterie są rozładowane (zobacz str. 26). Wymień baterie (zobacz str. 49).</p> <p>Sprawdź, czy pilot znajduje się w odległości nie większej niż 6 m od listwy dźwiękowej.</p> <p>Upewnij się, że między pilotem a listwą dźwiękową nie znajdują się żadne przeszkody.</p> <p>Należy się upewnić, że jest wybrane prawidłowe źródło, naciskając przycisk głośności na pilocie i sprawdzając, czy miga właściwy przycisk źródła.</p> <p>Na listwie dźwiękowej należy dotknąć przycisku akcji <math>\odot</math> i przytrzymać go przez 5 sekund w celu sparowania pilota z listwą dźwiękową. Należy włożyć baterie do pilota (zobacz str. 49). Pilot włączy się, a jego przyciski źródła zaczną świecić.</p> <p><b>UWAGA:</b> Rozwiązanie to ma zastosowanie tylko wtedy, gdy asystent głosowy nie został skonfigurowany, nie ma połączenia Ethernet lub nie ma żadnego innego połączenia sieciowego.</p> |

| PROBLEM  | ROZWIĄZANIE   |
|--|---|
| <p><b>Przerywany dźwięk lub brak dźwięku</b></p>                                       | <p>Jeżeli biały lewy segment wskaźnika stanu jest włączony, oznacza to, że listwa dźwiękowa jest wyciszona. Naciśnij przycisk wyciszenia / anulowania wyciszenia <math>\mathcal{R}</math>, aby anulować wyciszenie listwy dźwiękowej.</p> <p>Upewnij się, że urządzenie przenośne nie jest wyciszone.</p> <p>Zwiększ głośność listwy dźwiękowej (zobacz str. 26) lub urządzenia przenośnego.</p> <p>Zmień źródło (zobacz str. 24).</p> <p>Odtwórz dźwięk z innej aplikacji lub usługi muzycznej.</p> <p>Jeśli dźwięk pochodzi ze źródła Wi-Fi, zresetuj router.</p> <p>Uruchom ponownie urządzenie przenośne.</p> <p>Upewnij się, że korzystasz ze zgodnego urządzenia przenośnego <i>Bluetooth</i>.</p> <p><b>UWAGA:</b> Do listwy dźwiękowej nie można podłączyć słuchawek <i>Bluetooth</i>.</p> <p>Upewnij się, że przewód HDMI listwy dźwiękowej jest podłączony do złącza telewizora z oznaczeniem <b>eARC</b> lub <b>ARC (Audio Return Channel)</b>, a nie do standardowego złącza HDMI. Jeżeli telewizor nie jest wyposażony w złącze HDMI eARC ani ARC, należy podłączyć listwę dźwiękową przewodem optycznym (zobacz str. 62).</p> <p>Jeżeli listwa dźwiękowa jest podłączona do złącza HDMI eARC lub ARC telewizora, należy się upewnić, że w menu systemu telewizora została włączona funkcja <b>Consumer Electronics Control (CEC)</b>. Nazwa funkcji CEC jest zależna od modelu telewizora. Skorzystaj z podręcznika użytkownika telewizora.</p> <p>Odłącz przewód HDMI listwy dźwiękowej od złącza HDMI eARC lub ARC telewizora, a następnie podłącz go ponownie.</p> <p>Podłącz przewód optyczny do złącza telewizora z oznaczeniem <b>Output</b> lub <b>OUT</b>, a nie Input lub IN.</p> <p>Odłącz przewody zasilające listwy dźwiękowej i opcjonalnego modułu basowego, odczekaj 30 sekund, a następnie podłącz je prawidłowo do gniazda sieci elektrycznej.</p> |
| <p><b>Listwa dźwiękowa nie łączy się z modułem basowym lub głośnikami surround</b></p> | <p>Aby uzyskać więcej informacji, skorzystaj z podręcznika użytkownika modułu basowego lub głośników surround (zobacz str. 47).</p> <p>Upewnij się, że moduł basowy lub głośniki surround są zgodne z listwą dźwiękową (zobacz str. 47).</p> <p>Odłącz przewody zasilające listwy dźwiękowej i opcjonalnego modułu basowego, odczekaj 30 sekund, a następnie podłącz je prawidłowo do gniazda sieci elektrycznej.</p>   |
| <p><b>Brak dźwięku z modułu basowego lub głośników surround</b></p>                    | <p>Upewnij się, że moduł basowy lub głośniki surround są zgodne z listwą dźwiękową (zobacz str. 47).</p> <p>Upewnij się, że aplikacja Bose Music została zaktualizowana.</p> <p>Dostosuj niskie tony w aplikacji Bose Music (zobacz str. 27).</p> <p>Zmień źródło (zobacz str. 24).</p>   |

| PROBLEM  | ROZWIĄZANIE   |
|--|---|
| <p><b>Dźwięk jest emitowany z głośnika telewizora</b></p>  | <p>Upewnij się, że przewód HDMI listwy dźwiękowej jest podłączony do złącza telewizora z oznaczeniem HDMI <b>eARC</b> lub <b>ARC (Audio Return Channel)</b>. Jeżeli telewizor nie jest wyposażony w złącze HDMI eARC ani ARC, należy podłączyć listwę dźwiękową przewodem optycznym (zobacz str. 62).</p> <p>Wyłącz głośniki telewizora. Skorzystaj z podręcznika użytkownika telewizora.</p> <p>Jeżeli listwa dźwiękowa jest podłączona do złącza HDMI eARC lub ARC telewizora, należy się upewnić, że w menu systemu telewizora została włączona funkcja <b>Consumer Electronics Control (CEC)</b>. Nazwa funkcji CEC jest zależna od modelu telewizora. Skorzystaj z podręcznika użytkownika telewizora.</p> <p>Odłącz przewód HDMI listwy dźwiękowej od złącza HDMI eARC lub ARC telewizora, a następnie podłącz go ponownie.</p> <p>Ustaw najniższy poziom głośności telewizora.</p> <p>Należy podłączyć listwę dźwiękową, korzystając zarówno z przewodu HDMI (zobacz str. 61), jak i przewodu optycznego (zobacz str. 62).</p> |
| <p><b>Niska jakość dźwięku lub zniekształcony dźwięk</b></p>   | <p>Sprawdź inne źródła, jeżeli są dostępne.</p> <p>Upewnij się, że telewizor może przekazywać dźwięk przestrzenny do wyjścia. Skorzystaj z podręcznika użytkownika telewizora.</p> <p>Jeżeli dźwięk jest odtwarzany z innego urządzenia, zmniejsz głośność tego urządzenia.</p> <p>Dostosuj niskie tony w aplikacji Bose Music (zobacz str. 27).</p> <p>Wyłącz głośniki telewizora. Skorzystaj z podręcznika użytkownika telewizora.</p> <p>Przeprowadź kalibrację dźwięku ADAPTiQ (zobacz str. 20).</p>  |
| <p><b>Listwa dźwiękowa nie odtwarza dźwięku z właściwego źródła lub wybiera nieprawidłowe źródło po opóźnieniu</b></p> | <p>Korzystając z aplikacji Bose Music, skonfiguruj opcję CEC z ustawieniem <b>Alternatywnie</b>.</p> <p>Wyłącz funkcję CEC w źródle (więcej informacji można znaleźć w podręczniku użytkownika źródła).</p> <p>Należy podłączyć listwę dźwiękową, korzystając zarówno z przewodu HDMI (zobacz str. 61), jak i kabla optycznego (zobacz str. 62).</p>  |
| <p><b>Listwa dźwiękowa i źródło nie włączają/wyłączają się jednocześnie</b></p>  | <p>Naciśnij na pilocie przycisk źródła, które nie jest zsynchronizowane.</p> <p>Naciśnij przycisk zasilania , aby włączyć/wyłączyć zasilanie źródła.</p>   |

| PROBLEM  | ROZWIĄZANIE  |
|--|--|
| <p><b>Listwa dźwiękowa nie łączy się z siecią Wi-Fi</b></p>                                  | <p>W aplikacji Bose Music wybierz poprawną nazwę sieci i wprowadź hasło sieciowe (z uwzględnieniem wielkich i małych liter).</p> <p>Upewnij się, że listwa dźwiękowa i urządzenie przenośne są połączone z tą samą siecią Wi-Fi.</p> <p>Jeżeli informacje sieciowe uległy zmianie, zobacz str. 19.</p> <p>Włącz obsługę sieci Wi-Fi w urządzeniu przenośnym użytym do konfiguracji.</p> <p>Zamknij inne aplikacje otwarte na urządzeniu przenośnym.</p> <p>Uruchom ponownie urządzenie przenośne i router.</p> <p>Jeżeli router obsługuje zarówno pasmo 2,4 GHz, jak i 5 GHz, upewnij się, że urządzenie przenośne i listwa dźwiękowa korzystają z tego samego pasma.</p> <p><b>UWAGA:</b> Przypisz unikatową nazwę do każdego pasma, aby zminimalizować ryzyko korzystania z niewłaściwego pasma.</p> <p>Zresetuj router.</p> <p>Odłącz przewody zasilające listwy dźwiękowej i opcjonalnego modułu basowego, odczekaj 30 sekund, a następnie podłącz je prawidłowo do gniazda sieci elektrycznej. Odinstaluj aplikację Bose Music na urządzeniu przenośnym, a następnie zainstaluj ją ponownie i rozpocznij konfigurację.</p> <p>Połącz się z siecią przewodem Ethernet.</p> |
| <p><b>Listwa dźwiękowa nie łączy się z urządzeniem Bluetooth</b></p>                         | <p>Na urządzeniu przenośnym wyłącz funkcję <i>Bluetooth</i>, a następnie włącz ją ponownie. Usuń listwę dźwiękową z listy urządzeń <i>Bluetooth</i>. Ustanów połączenie ponownie (zobacz str. 39).</p> <p>Połącz inne urządzenie przenośne (zobacz str. 39).</p> <p>Upewnij się, że korzystasz ze zgodnego urządzenia przenośnego <i>Bluetooth</i>.</p> <p><b>UWAGA:</b> Do listwy dźwiękowej nie można podłączyć słuchawek <i>Bluetooth</i>.</p> <p>Usuń listwę dźwiękową z listy <i>Bluetooth</i> urządzenia przenośnego i przeprowadź ponownie łączenie (zobacz str. 39).</p> <p>Wyczyść listę urządzeń listwy dźwiękowej (zobacz „Czyszczenie listy urządzeń listwy dźwiękowej” na str. 41) i przeprowadź ponownie łączenie (zobacz str. 41).</p>  |
| <p><b>Listwa dźwiękowa nie przesyła strumieniowo dźwięku przy użyciu funkcji AirPlay</b></p> | <p>Upewnij się, że listwa dźwiękowa jest zasilana i znajduje się w zasięgu (zobacz str. 15).</p> <p>Upewnij się, że urządzenie Apple i listwa dźwiękowa są połączone z tą samą siecią Wi-Fi.</p> <p>Zaktualizuj urządzenie Apple.</p> <p>Upewnij się, że listwa dźwiękowa została zaktualizowana (zobacz str. 46).</p> <p>Jeżeli ikona AirPlay  nie jest wyświetlana w aplikacji muzycznej używanej do przesyłania strumieniowego, należy strumieniować audio z centrum sterowania.</p> <p>Aby uzyskać dodatkową pomoc, skorzystaj z witryny internetowej <a href="https://www.apple.com/airplay">https://www.apple.com/airplay</a>.</p>  |

| PROBLEM   | ROZWIĄZANIE  |
|---|--|
| <b>Aplikacja Bose Music nie działa na urządzeniu przenośnym</b> | <p>Upewnij się, że urządzenie przenośne jest zgodne z aplikacją Bose Music i spełnia minimalne wymagania systemowe. Aby uzyskać więcej informacji, skorzystaj ze sklepu z aplikacjami w urządzeniu przenośnym.</p> <p>Odinstaluj aplikację Bose Music na urządzeniu przenośnym, a następnie zainstaluj ją ponownie (zobacz str. 18).</p>   |
| <b>Nie można dodać listwy dźwiękowej do innego konta Bose</b>   | <p>Sprawdź w aplikacji Bose Music, czy włączono funkcję udostępniania listwy dźwiękowej.</p> <p>Upewnij się, że listwa dźwiękowa i urządzenie przenośne są połączone z tą samą siecią Wi-Fi.</p>   |
| <b>Asystent Alexa nie odpowiada</b>                             | <p>Upewnij się, że asystent Alexa został skonfigurowany przy użyciu aplikacji Bose Music (zobacz str. 28).</p> <p><b>UWAGA:</b> Listwa dźwiękowa musi być skonfigurowana i połączona z siecią Wi-Fi przy użyciu aplikacji Bose Music.</p> <p>Upewnij się, że znajdujesz się w kraju, w którym jest dostępna usługa Amazon Alexa.</p> <p>Upewnij się, że czerwony wskaźnik wyłączenia mikrofonu jest wyłączony. Aby włączyć mikrofon, zobacz str. 30.</p> <p>Połącz urządzenie przenośne z siecią Wi-Fi.</p> <p>Upewnij się, że korzystasz z najnowszej wersji aplikacji Amazon Alexa.</p> <p>Upewnij się, że urządzenie przenośne jest zgodne.</p> <p>Upewnij się, że słowo aktywujące zostało włączone (zobacz str. 29).</p> <p>Usuń asystenta Alexa z listwy dźwiękowej przy użyciu aplikacji Bose Music. Dodaj asystenta Alexa ponownie.</p> <p>Należy wypowiedzieć nazwę przypisaną w aplikacji Bose Music. Jeżeli wiele głośników ma tę samą nazwę, należy użyć nazwy przypisanej w aplikacji Alexa lub zmienić nazwę w aplikacji Bose Music.</p> <p>Jeżeli korzystasz z funkcji Voice4Video™:</p> <ul style="list-style-type: none"> <li>• Upewnij się, że między listwą dźwiękową, telewizorem i/lub dekoderny telewizji kablowej lub satelitarnej nie znajdują się żadne przeszkody.</li> <li>• Upewnij się, że lista dźwiękowa jest podłączona przewodem HDMI (zobacz str. 61).</li> <li>• Upewnij się, że ta funkcja została skonfigurowana przy użyciu aplikacji Bose Music i podłączono telewizor i/lub dekodery telewizji kablowej lub satelitarnej.</li> <li>• Upewnij się, że wprowadzono kod pocztowy i usługodawcę dla dekodera telewizji kablowej/satelitarnej.</li> </ul> <p>Aby uzyskać dodatkową pomoc, skorzystaj z następującej witryny internetowej: <a href="https://www.amazon.com/usealexa">https://www.amazon.com/usealexa</a></p> |





| PROBLEM  | ROZWIĄZANIE  |
|--|--|
| <b>Asystent Google nie odpowiada</b>   | <p>Upewnij się, że Asystent Google został skonfigurowany za pośrednictwem aplikacji Bose Music (zobacz str. 28).</p> <p>Połącz urządzenie przenośne z siecią Wi-Fi.</p> <p>Upewnij się, że Asystent Google jest obsługiwany w danym kraju.</p> <p>Upewnij się, że korzystasz z najnowszej wersji aplikacji Asystent Google.</p> <p>Upewnij się, że urządzenie przenośne jest zgodne.</p> <p>Usuń Asystenta Google z listwy dźwiękowej przy użyciu aplikacji Bose Music. Następnie ponownie dodaj Asystenta Google.</p> <p>Wybierz usługę Pandora lub Spotify jako domyślną usługę audio (zobacz str. 35).</p> <p>Koniecznie skorzystaj z konta usługi audio, które jest używane w aplikacjach Bose Music i Asystent Google.</p> <p>Asystent Google nie obsługuje niektórych żądań użytkownika. Okresowo dodawane są nowe funkcje.</p> <p>Aby uzyskać dodatkową pomoc, skorzystaj z witryny internetowej <a href="https://support.google.com/assistant">https://support.google.com/assistant</a>.</p> |
| <b>Zmiana ustawień wyników osobistych Asystenta Google</b>   | <p>Aby wyłączyć wyniki osobiste lub zmienić konto dla wyników osobistych, należy użyć menu Ustawienia w aplikacji Asystent Google.</p>   |
| <b>Ustawienie wstępne nie działa</b>   | <p>Upewnij się, że ustawienie wstępne zostało skonfigurowane (zobacz str. 36).</p>   |
| <b>Lista dźwiękowa nie łączy się z głośnikiem Bose Bluetooth SoundLink lub słuchawkami Bose</b>              | <p>Upewnij się, że głośnik lub słuchawki są zasilane, znajdują się w odległości nie większej niż 9 m od listwy dźwiękowej i są gotowe do połączenia. Aby uzyskać więcej informacji, skorzystaj z podręcznika użytkownika danego urządzenia.</p>  |
| <b>Listwa dźwiękowa nie jest ponownie łączona z uprzednio połączonym głośnikiem Bose Bluetooth SoundLink</b> | <p>Korzystając z elementów sterujących głośnika, przełączaj cyklicznie pozycje listy urządzeń do chwili, gdy usłyszysz nazwę listwy dźwiękowej. Aby uzyskać instrukcje specyficzne dla produktu, skorzystaj z podręcznika użytkownika danego głośnika.</p>   |
| <b>Listwa dźwiękowa nie jest ponownie łączona z uprzednio połączonymi słuchawkami Bose Headphones</b>        | <p>Ustanów połączenie przy użyciu aplikacji Bose Music. Ta opcja jest dostępna w menu Ustawienia.</p>  |

| PROBLEM  | ROZWIĄZANIE  |
|--|--|
| <b>Opóźnienie audio po połączeniu głośnika Bose Bluetooth SoundLink lub słuchawek Bose</b> | <p>Niektóre głośniki lub słuchawki nie odtwarzają dźwięku z pełną synchronizacją po połączeniu do listwy dźwiękowej. Aby sprawdzić, czy dany produkt jest zgodny, skorzystaj z następującej witryny internetowej: <a href="http://worldwide.Bose.com/Support/Groups">worldwide.Bose.com/Support/Groups</a></p> <p>Zainstaluj dostępne aktualizacje oprogramowania głośnika lub słuchawek. Aby sprawdzić dostępność aktualizacji, otwórz na urządzeniu przenośnym aplikację Bose odpowiednią dla danego produktu lub wyświetl na komputerze witrynę internetową <a href="http://btu.Bose.com">btu.Bose.com</a>.</p> |

## RESETOWANIE LISTWY DŹWIĘKOWEJ

Reset do ustawień fabrycznych spowoduje wyczyszczenie wszystkich ustawień źródeł, głośności, sieci i kalibracji dźwięku ADAPTIQ z listwy dźwiękowej oraz przywrócenie oryginalnych ustawień fabrycznych.

1. Naciśnij równocześnie przycisk zasilania  i przycisk przeskakiwania do przodu  na pilocie zdalnego sterowania i przytrzymaj je przez 5 sekund do chwili, gdy biały wskaźnik stanu zamiga dwa razy, a następnie zaniknie do czerni.

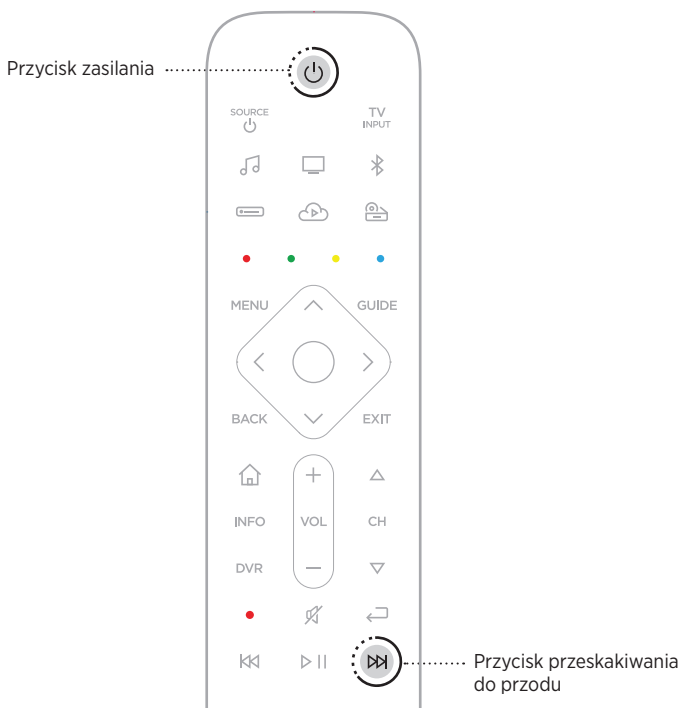

Listwa dźwiękowa zostanie ponownie uruchomiona. Po ukończeniu resetowania bursztynowy wskaźnik stanu zostanie włączony.

2. Aby przywrócić ustawienia sieciowe i audio listwy dźwiękowej, wykonaj następujące czynności:
  - a. Uruchom aplikację Bose Music na urządzeniu przenośnym i dodaj listwę dźwiękową do swojej sieci (zobacz str. 19).
  - b. Uruchom kalibrację dźwięku ADAPTIQ przy użyciu aplikacji Bose Music.

## SPOSOBY PODŁĄCZANIA

Listwę dźwiękową należy podłączyć do telewizora, korzystając z jednego z poniższych sposobów:

**Opcja 1 (zalecana):** HDMI eARC lub ARC (Audio Return Channel)

**Opcja 2:** przewód optyczny

**UWAGA:** Zalecaną opcją jest podłączenie listwy dźwiękowej do złącza HDMI eARC lub ARC telewizora za pomocą przewodu HDMI.

1. Zlokalizuj na tylnym panelu telewizora złącza **HDMI IN** i **Audio OUT** (cyfrowe).

**UWAGA:** Panel złączy telewizora może różnić się od przedstawionego. Należy kierować się kształtem złącza.

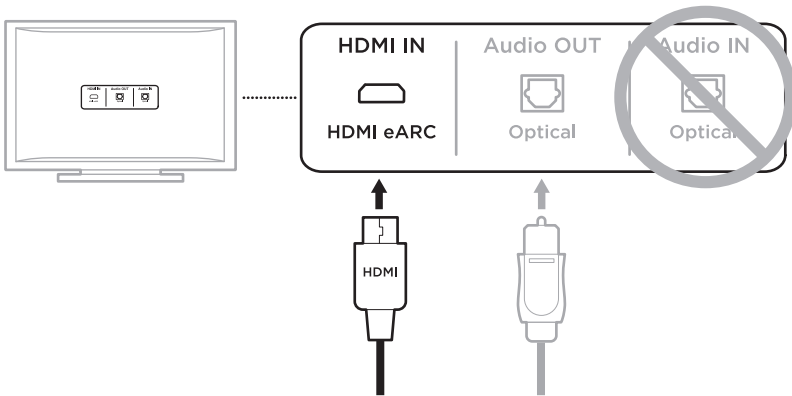

**Opcja 1 (zalecana)**  
**HDMI eARC lub ARC:** Do tego połączenia należy użyć przewodu HDMI.

**Opcja 2**  
**Przewód optyczny:** Jeżeli telewizor nie jest wyposażony w złącze HDMI eARC ani ARC, użyj przewodu optycznego do tego połączenia.

2. Wybierz przewód audio.

## PODŁĄCZANIE LISTWY DŹWIĘKOWEJ DO TELEWIZORA

Po wybraniu przewodu audio należy podłączyć listwę dźwiękową do telewizora.

### Opcja 1 (zalecana): HDMI eARC lub ARC

1. Podłącz jeden koniec przewodu HDMI do złącza **HDMI eARC** lub **ARC** telewizora.

**UWAGA:** Należy się upewnić, że przewód HDMI jest podłączony do złącza HDMI eARC lub ARC telewizora, a nie do standardowego złącza HDMI. Jeżeli telewizor nie ma złącza HDMI eARC ani ARC, należy sprawdzić informacje we właściwej sekcji (zobacz str. 62).

2. Podłącz drugi koniec przewodu do złącza **HDMI (ARC)** listwy dźwiękowej.

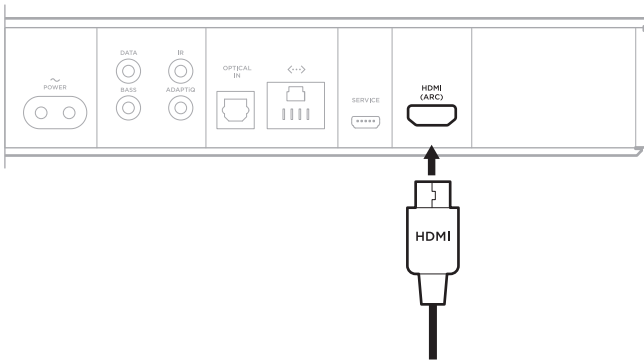

## Opcja 2: przewód optyczny

Jeżeli telewizor nie jest wyposażony w złącze HDMI eARC ani ARC, do podłączenia listwy dźwiękowej należy użyć kabla optycznego.

1. Zdejmij kołpaki ochronne z obu zakończeń przewodu optycznego.

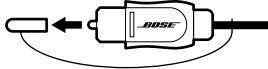

**PRZESTROGA:** Wkładanie wtyczki w złym ustawieniu może spowodować uszkodzenie wtyczki i złącza.

2. Podłącz jeden koniec przewodu optycznego do złącza **Optical OUT** telewizora.
3. Chwyć wtyczkę na drugim zakończeniu przewodu optycznego.
4. Dopasuj wtyczkę do złącza **OPTICAL IN** listwy dźwiękowej i włóż ją ostrożnie.

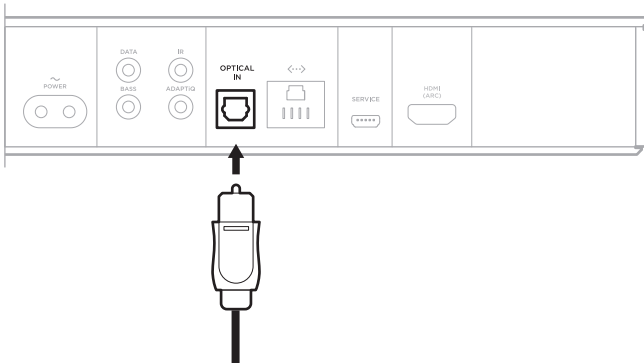



**UWAGA:** Osłona złącza odchyła się do wewnątrz podczas wkładania wtyczki.

5. Zdecydowanie wcisnij wtyczkę do złącza, tak aby została zablokowana w odpowiednim położeniu.



## SPRAWDZANIE DŹWIĘKU

**UWAGA:** Aby zapobiec zniekształceniu dźwięku, należy wyłączyć głośniki telewizora. Aby uzyskać więcej informacji, skorzystaj z podręcznika użytkownika telewizora.

1. Włącz zasilanie telewizora.
  2. Jeżeli używany jest dekodery telewizji kablowej/satelitarnej lub inne źródło dodatkowe:
    - a. Włącz zasilanie tego źródła.
    - b. Wybierz odpowiednie wejście telewizora.
  3. Jeżeli listwa dźwiękowa nie jest włączona, naciśnij przycisk zasilania  na pilocie. Listwa dźwiękowa będzie odtwarzać sygnał dźwiękowy.
  4. Naciśnij przycisk wyciszenia / anulowania wyciszenia .
- Telewizor i listwa dźwiękowa nie będą odtwarzać sygnału dźwiękowego.

**UWAGA:** Jeżeli nie słychać dźwięku z listwy dźwiękowej lub słychać dźwięk z głośników telewizora, zobacz str. 54.

